

P45

Werkstattwagen

mit 950 Werkzeugen für 13 Schubladen

845.14950

DAS (T)RAUMSCHIFF FÜR DIE WERKSTATT!

P45



Werkstattwagen P45
mit 14 Schubladen
873.7014



DUO Lock geniale Verschlusstechnik



14 Schubladen jeweils bis zu 65 kg belastbar



Stabiles **Kugellager**

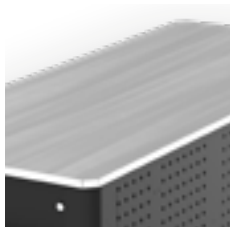

Edelstahloberfläche



Schloss abschließbar



Antistatische Rollen mit Bremse



Integrierter **Kantenschutz**



Inklusive **Papierrollenhalter**



Inklusive **Dosenhalter**

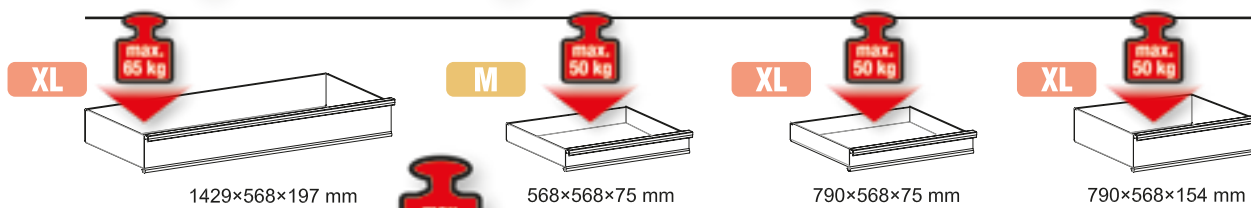

1429×568×197 mm

568×568×75 mm

790×568×75 mm

790×568×154 mm

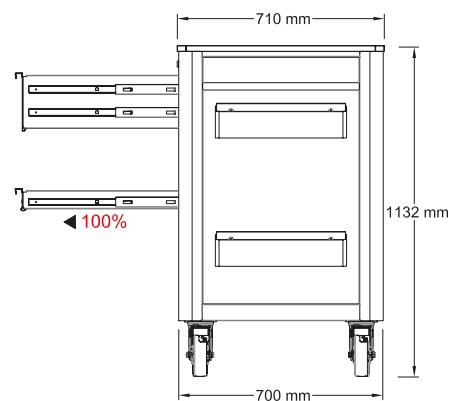
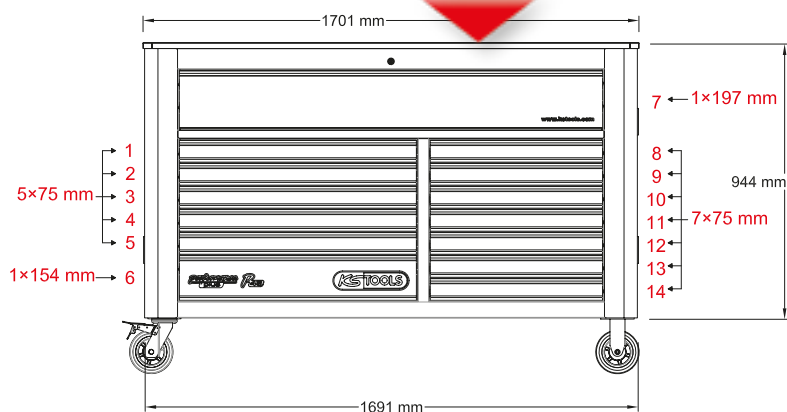

P45 Werkstattwagen

mit 950 Werkzeugen für 13 Schubladen [1 | 2]

845.14950



1 2 3 4 5



6 7 8 9 10 11 12 13 14

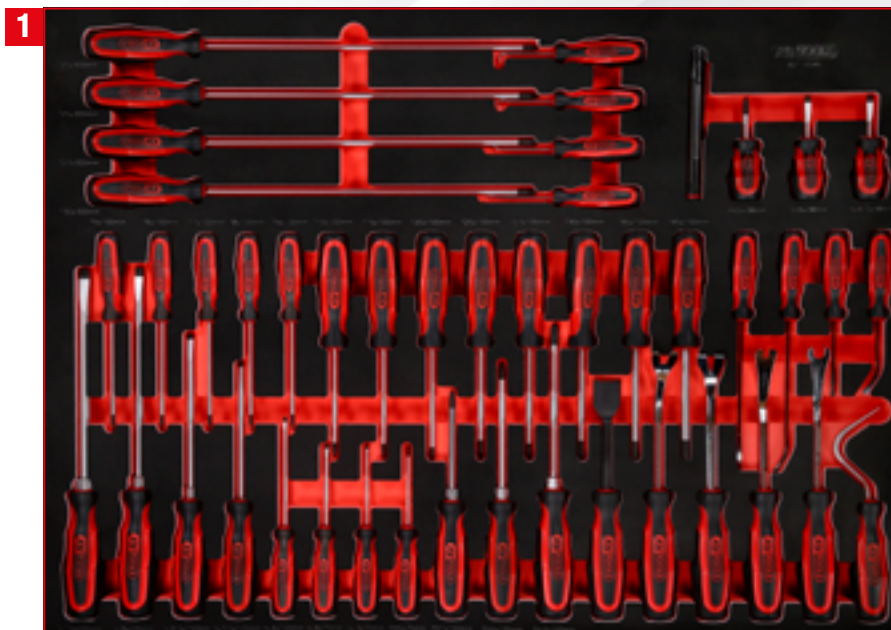

Schraubendreher-Satz

821.0046

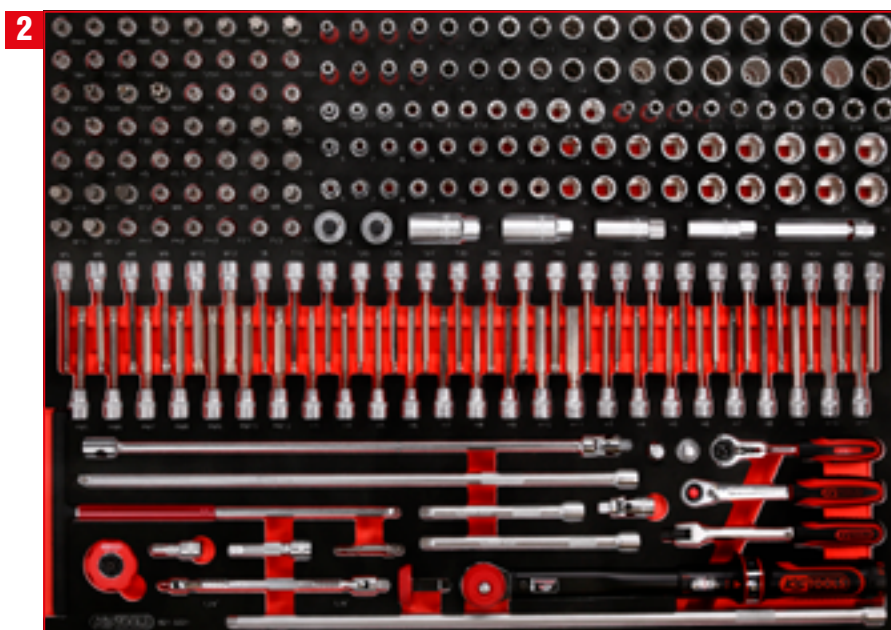

3/8" Steckschlüssel-Satz

821.0221



TLG
149

1/2" Steckschlüssel-Satz

821.0149



TLG
76

Schraubenschlüssel-Satz

821.0076



TLG
34

Zangen-Satz

821.0034

P45 Werkstattwagen

mit 950 Werkzeugen für 13 Schubladen [2 | 2]

845.14950



1/2" Kraft-Stecknuss-Satz

811.0039



Schraubendreher- / und Haken-Satz

811.1019



Hammer- / und Meißel-Satz

811.0020



1/4" Steckschlüssel-Satz

811.0169





10

1/2" Bit-Stecknuss-Satz



811.1064

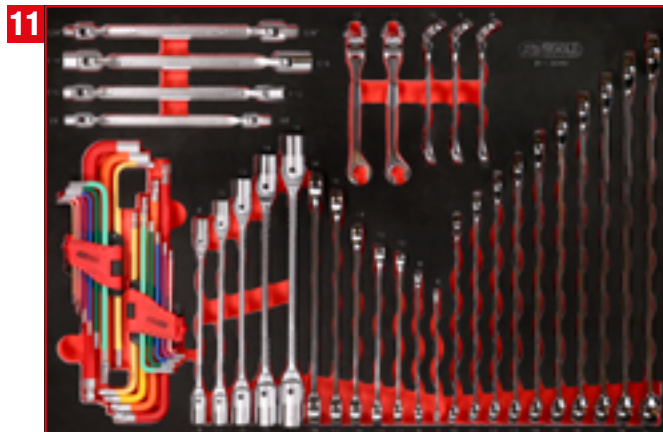

11

Schraubenschlüssel-Satz



811.0049

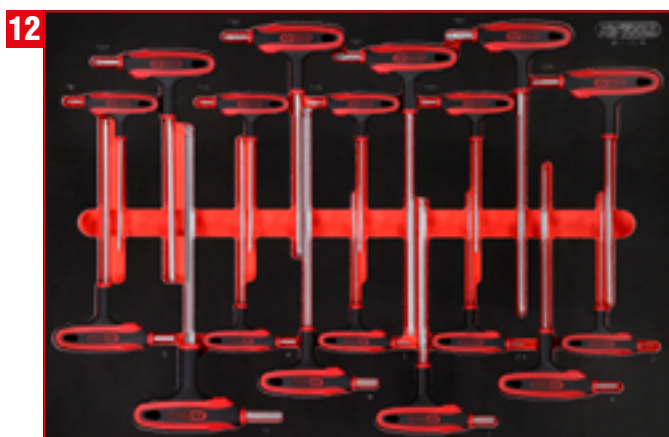

12

T-Griff-Winkelstiftschlüssel-Satz



811.1018



13

T-Griff-Winkelstiftschlüssel-Satz



811.2018



14

Messwerkzeuge- / und Feilen-Satz



811.0028

821.0046

XL Schraubendreher-Satz



790 x 568

P20

P30

P45

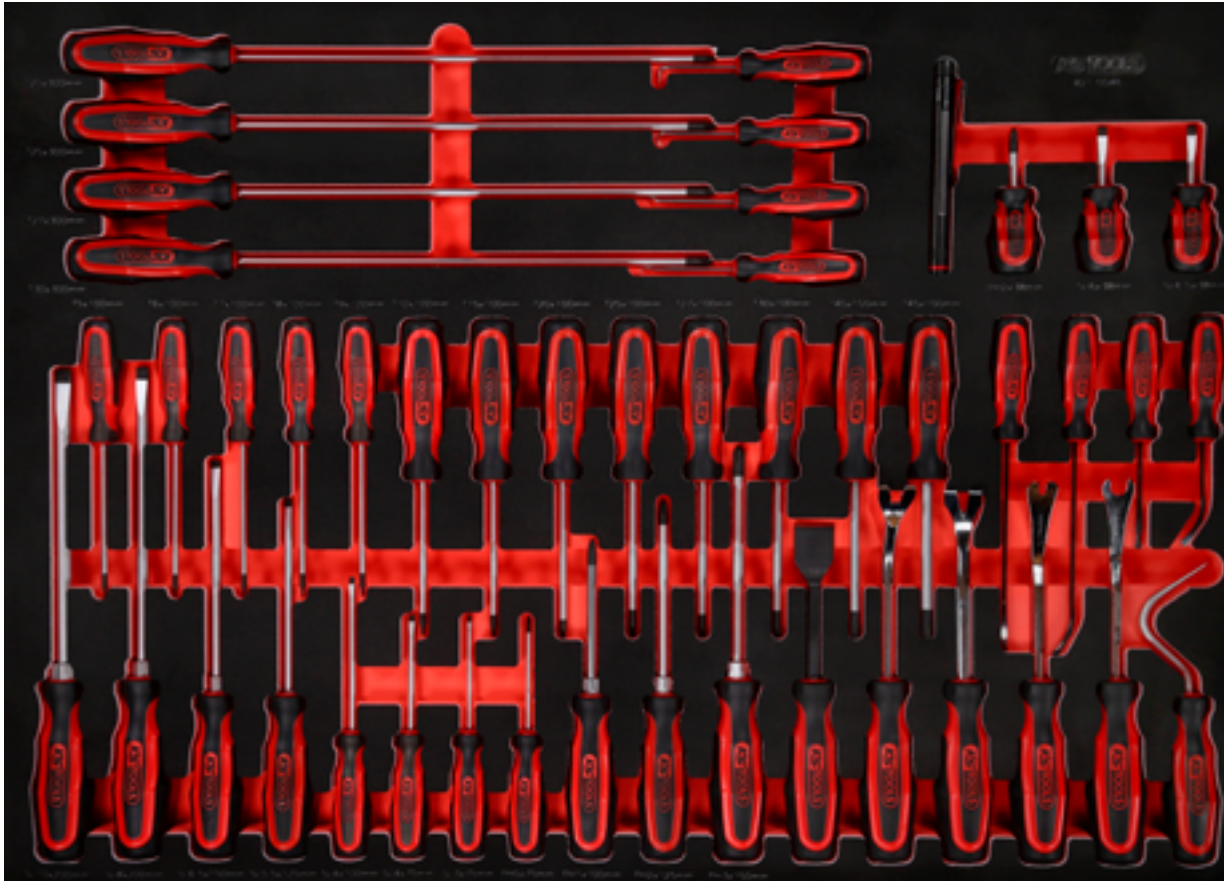

Pos.	Code	Bezeichnung	Teilligkeit	Pos.	Code	Bezeichnung	Teilligkeit	Pos.	Code	Bezeichnung	Teilligkeit
1	159.1261	ERGOTORQUEplus Schraubendreher, T20, lang	1	8	550.1046	Hakenwerkzeug, gerade	1	16	159.1030	ERGOTORQUEplus Schraubendreher, T8	1
2	159.1262	ERGOTORQUEplus Schraubendreher, T25, lang	1	9	150.4370	perfectLight Taschenlampe 85 Lumen	1	17	159.1031	ERGOTORQUEplus Schraubendreher, T9	1
3	159.1263	ERGOTORQUEplus Schraubendreher, T27, lang	1	10	159.1026	ERGOTORQUEplus Schraubendreher, kurz, PH2	1	18	159.1032	ERGOTORQUEplus Schraubendreher, T10	1
4	159.1264	ERGOTORQUEplus Schraubendreher, T30, lang	1	11	159.1001	ERGOTORQUEplus Schlitz-Schraubendreher, kurz, 6 mm	1	19	159.1033	ERGOTORQUEplus Schraubendreher, T15	1
5	550.1048	Hakenwerkzeug, 90° abgelenkt	1	12	159.1123	ERGOTORQUEplus Schlitz-Schraubendreher, kurz, 6,5 mm	1	20	159.1034	ERGOTORQUEplus Schraubendreher, T20	1
6	550.1049	Hakenwerkzeug, 135° gebogen	1	13	159.1133	ERGOTORQUEplus Schraubendreher, T5	1	21	159.1035	ERGOTORQUEplus Schraubendreher, T25	1
7	550.1047	Hakenwerkzeug, 45° abgelenkt	1	14	159.1134	ERGOTORQUEplus Schraubendreher, T6	1	22	159.1036	ERGOTORQUEplus Schraubendreher, T27	1
				15	159.1135	ERGOTORQUEplus Schraubendreher, T7	1	23	159.1037	ERGOTORQUEplus Schraubendreher, T30	1
								24	159.1038	ERGOTORQUEplus Schraubendreher, T40	1
								25	159.1136	ERGOTORQUEplus Schraubendreher, T45	1

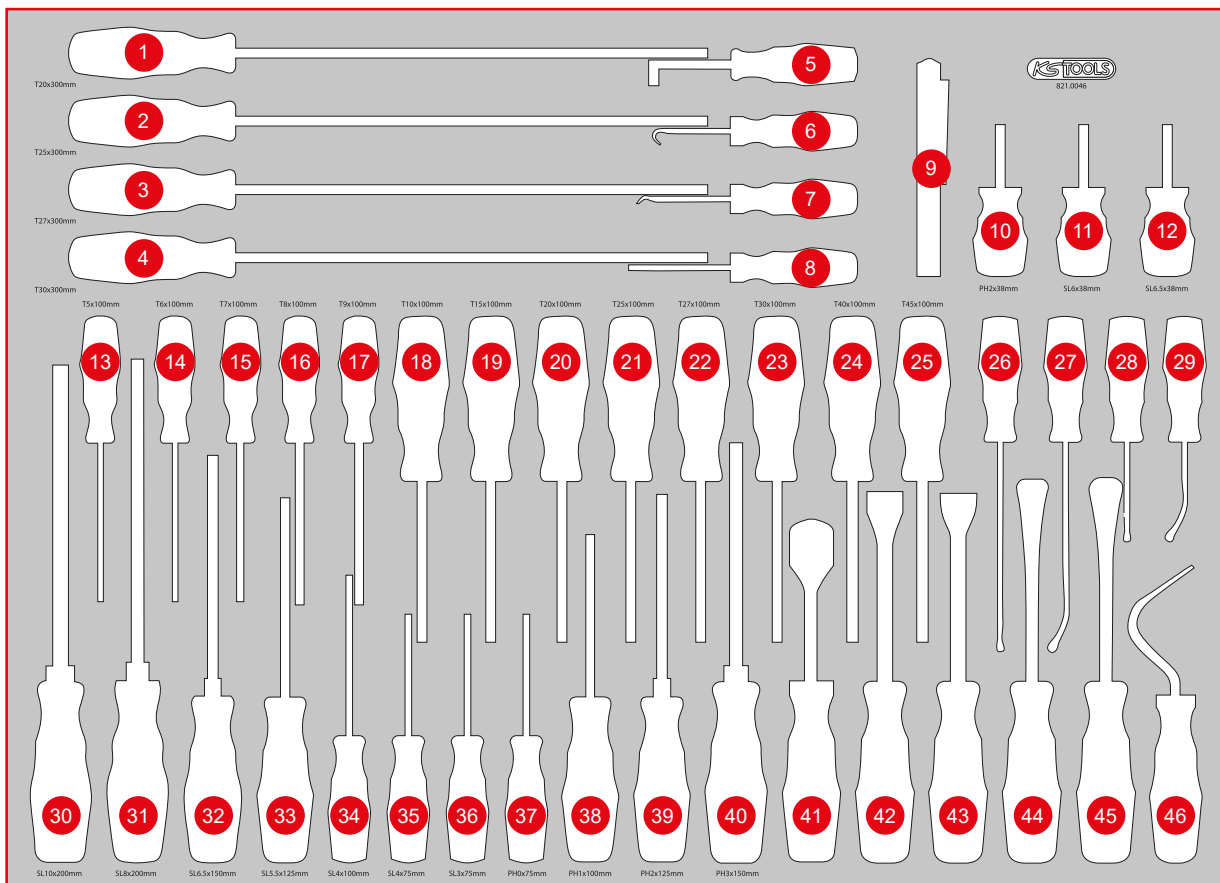

Pos.	Code	Bezeichnung	Teilligkeit	Pos.	Code	Bezeichnung	Teilligkeit	Pos.	Code	Bezeichnung	Teilligkeit
26	140.2612	Türverkleidungs-Lösehebel 3 x 133 mm	1	33	159.1006	ERGOTORQUEplus Schlitz-Schraubendreher, 5,5 mm, 230 mm lang	1	39	159.1022	ERGOTORQUEplus Schraubendreher, PH2, 230 mm	1
27	140.2614	Türverkleidungs-Lösehebel 3 x 133 mm, gebogen	1	34	159.1004	ERGOTORQUEplus Schlitz-Schraubendreher, 4 mm, 180 mm lang	1	40	159.1024	ERGOTORQUEplus Schraubendreher, PH3, 265 mm	1
28	140.2611	Türverkleidungs-Lösehebel 3 x 63 mm	1	35	159.1003	ERGOTORQUEplus Schlitz-Schraubendreher, 4 mm, 155 mm lang	1	41	907.2232	Dichtungsschaber, 25 x 200 mm	1
29	140.2613	Türverkleidungs-Lösehebel 3 x 63 mm, gebogen	1	36	159.1002	ERGOTORQUEplus Schlitz-Schraubendreher, 3 mm, 155 mm lang	1	42	140.2616	Clip-Löser, kurz 7,5 mm	1
30	159.1012	ERGOTORQUEplus Schlitz-Schraubendreher, 10 mm, 315 mm lang	1	37	159.1027	ERGOTORQUEplus Schraubendreher, PH0, 155 mm	1	43	140.2615	Clip-Löser, kurz 9 mm	1
31	159.1011	ERGOTORQUEplus Schlitz-Schraubendreher, 8 mm, 315 mm lang	1	38	159.1029	ERGOTORQUEplus Schraubendreher, PH1, 205 mm	1	44	140.2371	Clip-Löser kurz, Länge 245 mm, Öffnung 4 mm	1
32	159.1009	ERGOTORQUEplus Schlitz-Schraubendreher, 6,5 mm, 255 mm lang	1					45	140.2373	Clip-Löser kurz, Länge 245 mm, Öffnung 10 mm	1
								46	550.1073	Hakenwerkzeug groß, Sichelform	1

XL 3/8" Steckschlüssel-Satz

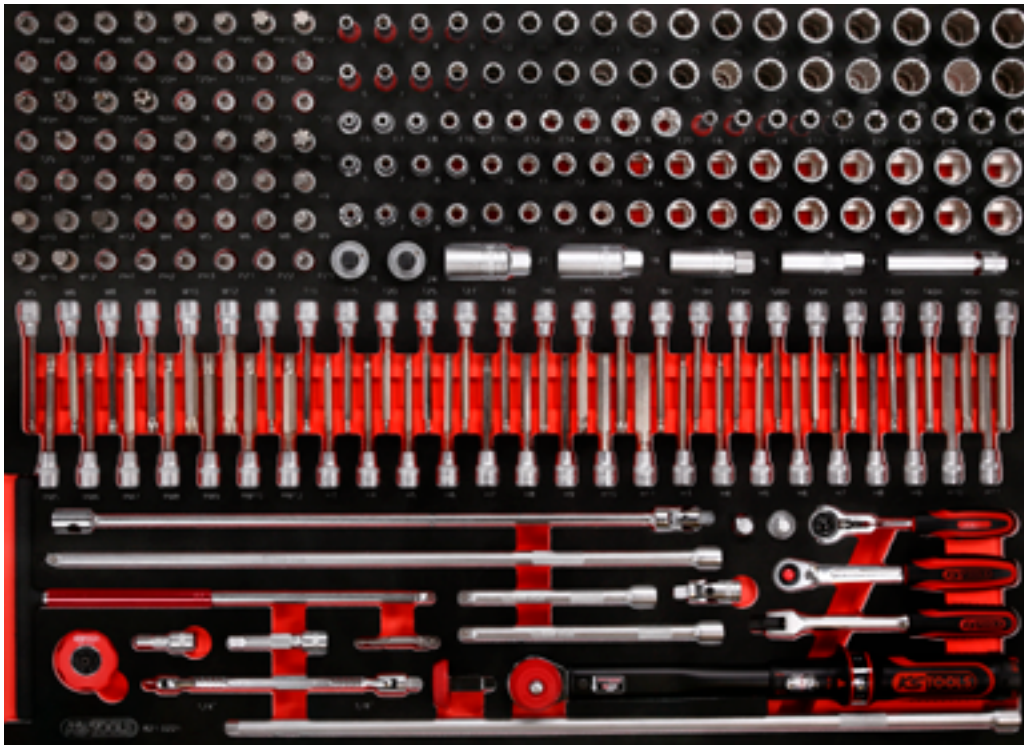

Pos.	Code	Bezeichnung	Teilligkeit	Pos.	Code	Bezeichnung	Teilligkeit	Pos.	Code	Bezeichnung	Teilligkeit
1	917.3921	3/8" RIBE® Bit-Stecknuss, M4	1	39	911.3868	3/8" Bit-Stecknuss Innen6kant, 8 mm	1	76	917.3855	3/8" 12-kant-Stecknuss, lang, 8 mm	1
2	917.3922	3/8" RIBE® Bit-Stecknuss, M5	1	40	917.3969	3/8" Bit-Stecknuss Innen6kant, 9 mm	1	77	917.3856	3/8" 12-kant-Stecknuss, lang, 9 mm	1
3	917.3923	3/8" RIBE® Bit-Stecknuss, M6	1	41	917.3857	3/8" Bit-Stecknuss Innen6kant, 10 mm	1	78	917.3970	3/8" 12-kant-Stecknuss, lang, 10 mm	1
4	917.3924	3/8" RIBE® Bit-Stecknuss, M7	1	42	917.3992	3/8" Bit-Stecknuss Innen6kant, 11 mm	1	79	917.3971	3/8" 12-kant-Stecknuss, lang, 11 mm	1
5	917.3925	3/8" RIBE® Bit-Stecknuss, M8	1	43	911.3862	3/8" Bit-Stecknuss Innen6kant, 12 mm	1	80	917.3972	3/8" 12-kant-Stecknuss, lang, 12 mm	1
6	917.3926	3/8" RIBE® Bit-Stecknuss, M9	1	44	911.3918	3/8" Bit-Stecknuss f. XZN-Schrauben, M4	1	81	917.3973	3/8" 12-kant-Stecknuss, lang, 13 mm	1
7	917.3927	3/8" RIBE® Bit-Stecknuss, M10	1	45	911.3915	3/8" Bit-Stecknuss f. XZN-Schrauben, M5	1	82	917.3974	3/8" 12-kant-Stecknuss, lang, 14 mm	1
8	917.3928	3/8" RIBE® Bit-Stecknuss, M12	1	46	911.3916	3/8" Bit-Stecknuss f. XZN-Schrauben, M6	1	83	917.3975	3/8" 12-kant-Stecknuss, lang, 15 mm	1
9	917.3929	3/8" Bit-Stecknuss TX m. Bohrung, TB 8	1	47	911.3917	3/8" Bit-Stecknuss f. XZN-Schrauben, M8	1	84	917.3976	3/8" 12-kant-Stecknuss, lang, 16 mm	1
10	911.3960	3/8" Bit-Stecknuss TX m. Bohrung, TB 10	1	48	917.3901	3/8" Bit-Stecknuss f. XZN-Schrauben, M9	1	85	917.3977	3/8" 12-kant-Stecknuss, lang, 17 mm	1
11	911.3961	3/8" Bit-Stecknuss TX m. Bohrung, TB 15	1	49	911.3920	3/8" Bit-Stecknuss f. XZN-Schrauben, M10	1	86	917.3978	3/8" 12-kant-Stecknuss, lang, 18 mm	1
12	911.3962	3/8" Bit-Stecknuss TX m. Bohrung, TB 20	1	50	917.3903	3/8" Bit-Stecknuss f. XZN-Schrauben, M12	1	87	917.3979	3/8" 12-kant-Stecknuss, lang, 19 mm	1
13	911.3963	3/8" Bit-Stecknuss TX m. Bohrung, TB 25	1	51	911.3875	3/8" Bit-Stecknuss, PH1	1	88	917.3980	3/8" 12-kant-Stecknuss, lang, 20 mm	1
14	911.3964	3/8" Bit-Stecknuss TX m. Bohrung, TB 27	1	52	911.3876	3/8" Bit-Stecknuss, PH2	1	89	917.3981	3/8" 12-kant-Stecknuss, lang, 21 mm	1
15	911.3965	3/8" Bit-Stecknuss TX m. Bohrung, TB 30	1	53	911.3877	3/8" Bit-Stecknuss, PH3	1	90	917.3982	3/8" 12-kant-Stecknuss, lang, 22 mm	1
16	911.3966	3/8" Bit-Stecknuss TX m. Bohrung, TB 40	1	54	911.3881	3/8" Bit-Stecknuss, PZ1	1	91	911.4340	3/8" TX-E-Stecknuss, E6	1
17	911.3967	3/8" Bit-Stecknuss TX m. Bohrung, TB 45	1	55	911.3882	3/8" Bit-Stecknuss, PZ2	1	92	911.4341	3/8" TX-E-Stecknuss, E7	1
18	911.3968	3/8" Bit-Stecknuss TX m. Bohrung, TB 50	1	56	911.3883	3/8" Bit-Stecknuss, PZ3	1	93	911.4342	3/8" TX-E-Stecknuss, E8	1
19	911.3969	3/8" Bit-Stecknuss TX m. Bohrung, TB 55	1	57	917.4806	3/8" CLASSIC Sechskant-Stecknuss, lang, 6 mm	1	94	911.4318	3/8" TX-E-Stecknuss, E10	1
20	911.3970	3/8" Bit-Stecknuss TX m. Bohrung, TB 60	1	58	917.4807	3/8" CLASSIC Sechskant-Stecknuss, lang, 7 mm	1	95	911.4319	3/8" TX-E-Stecknuss, E11	1
21	911.3934	3/8" Bit-Stecknuss TX, T8	1	59	917.3828	3/8" 6kant-Stecknuss, lang, 8 mm, 63 mm Lang	1	96	911.4320	3/8" TX-E-Stecknuss, E12	1
22	911.3887	3/8" Bit-Stecknuss TX, T10	1	60	917.3829	3/8" 6kant-Stecknuss, lang, 9 mm, 63 mm Lang	1	97	911.4321	3/8" TX-E-Stecknuss, E14	1
23	911.3869	3/8" Bit-Stecknuss TX, T15	1	61	917.3830	3/8" 6kant-Stecknuss, lang, 10 mm, 63 mm Lang	1	98	911.4343	3/8" TX-E-Stecknuss, E16	1
24	911.3870	3/8" Bit-Stecknuss TX, T20	1	62	917.3831	3/8" 6kant-Stecknuss, lang, 11 mm, 63 mm Lang	1	99	911.4344	3/8" TX-E-Stecknuss, E18	1
25	911.3871	3/8" Bit-Stecknuss TX, T25	1	63	917.3832	3/8" 6kant-Stecknuss, lang, 12 mm, 63 mm Lang	1	100	911.4345	3/8" TX-E-Stecknuss, E20	1
26	911.3872	3/8" Bit-Stecknuss TX, T27	1	64	917.3833	3/8" 6kant-Stecknuss, lang, 13 mm, 63 mm Lang	1	101	911.4386	3/8" TX-E-Stecknuss, E6, lang	1
27	911.3873	3/8" Bit-Stecknuss TX, T30	1	65	917.3834	3/8" 6kant-Stecknuss, lang, 14 mm, 63 mm Lang	1	102	911.4387	3/8" TX-E-Stecknuss, E7, lang	1
28	911.3874	3/8" Bit-Stecknuss TX, T40	1	66	917.3835	3/8" 6kant-Stecknuss, lang, 15 mm, 63 mm Lang	1	103	911.4388	3/8" TX-E-Stecknuss, E8, lang	1
29	911.3885	3/8" Bit-Stecknuss TX, T45	1	67	917.3836	3/8" 6kant-Stecknuss, lang, 16 mm, 63 mm Lang	1	104	911.4390	3/8" TX-E-Stecknuss, E10, lang	1
30	911.3884	3/8" Bit-Stecknuss TX, T50	1	68	917.3837	3/8" 6kant-Stecknuss, lang, 17 mm, 63 mm Lang	1	105	911.4391	3/8" TX-E-Stecknuss, E11, lang	1
31	911.3888	3/8" Bit-Stecknuss TX, T55	1	69	917.3838	3/8" 6kant-Stecknuss, lang, 18 mm, 63 mm Lang	1	106	911.4392	3/8" TX-E-Stecknuss, E12, lang	1
32	911.3889	3/8" Bit-Stecknuss TX, T60	1	70	917.3839	3/8" 6kant-Stecknuss, lang, 19 mm, 63 mm Lang	1	107	911.4394	3/8" TX-E-Stecknuss, E14, lang	1
33	911.3863	3/8" Bit-Stecknuss Innen6kant, 3 mm	1	71	917.3840	3/8" 6kant-Stecknuss, lang, 20 mm, 63 mm Lang	1	108	911.4396	3/8" TX-E-Stecknuss, E16, lang	1
34	911.3864	3/8" Bit-Stecknuss Innen6kant, 4 mm	1	72	917.3841	3/8" 6kant-Stecknuss, lang, 21 mm, 63 mm Lang	1	109	911.4398	3/8" TX-E-Stecknuss, E18, lang	1
35	911.3865	3/8" Bit-Stecknuss Innen6kant, 5 mm	1	73	917.3842	3/8" 6kant-Stecknuss, lang, 22 mm, 63 mm Lang	1	110	911.4399	3/8" TX-E-Stecknuss, E20, lang	1
36	911.38655	3/8" Bit-Stecknuss Innen6kant, 5, 5 mm	1	74	917.4831	3/8" 12-Kant-Stecknuss, lang, 6 mm	1	111	917.3806	3/8" 6kant-Stecknuss, 6 mm	1
37	911.3866	3/8" Bit-Stecknuss Innen6kant, 6 mm	1	75	917.4832	3/8" 12-Kant-Stecknuss, lang, 7 mm	1	112	917.3807	3/8" 6kant-Stecknuss, 7 mm	1
38	911.3867	3/8" Bit-Stecknuss Innen6kant, 7 mm	1					113	917.3808	3/8" 6kant-Stecknuss, 8 mm	1

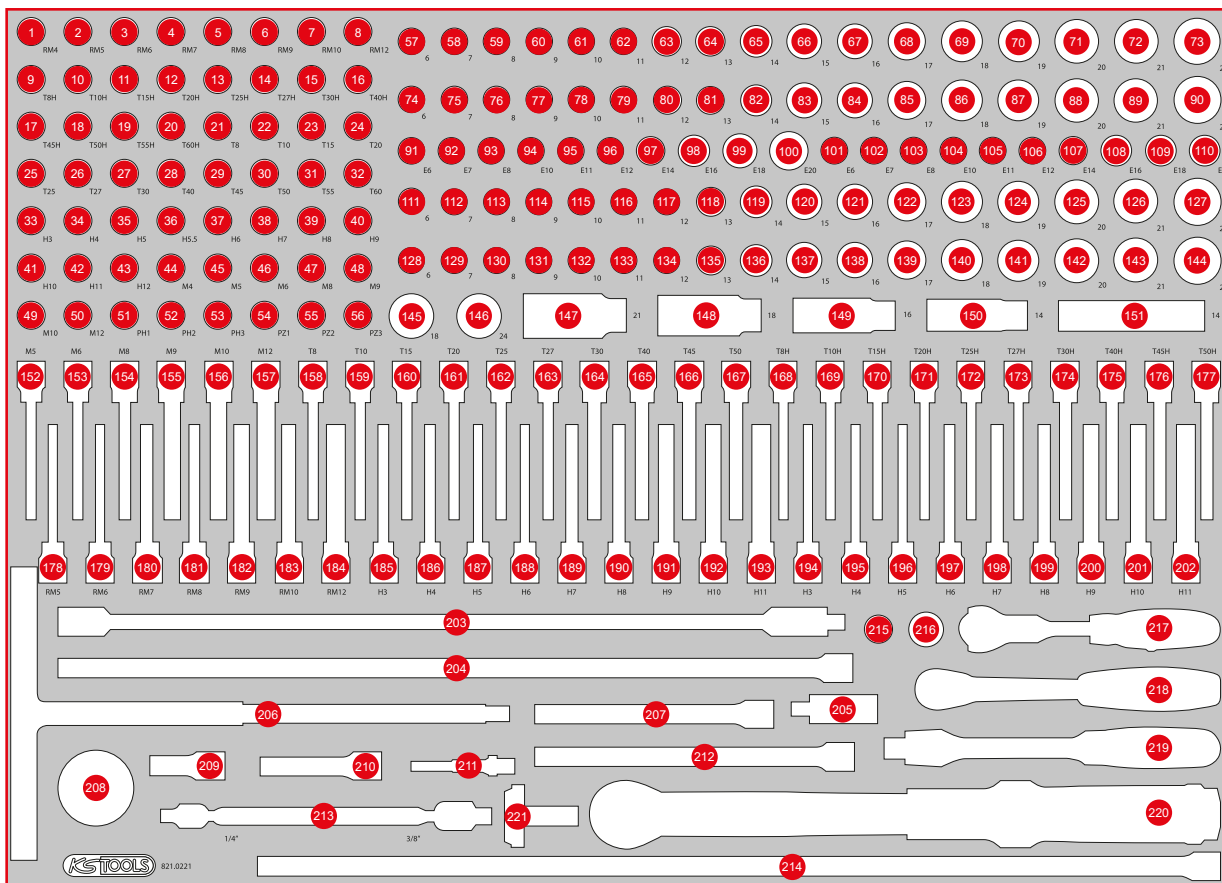

Pos.	Code	Bezeichnung	Teilligkeit	Pos.	Code	Bezeichnung	Teilligkeit	Pos.	Code	Bezeichnung	Teilligkeit
114	917.3809	3/8" 6kant-Stecknuss, 9 mm	1	151	911.3999	Spezial-Zündkerzen-Stecknuss mit Gelenk	1	190	911.1565	3/8" Bit-Stecknuss Innen6kant, lang, 8 mm	1
115	917.3810	3/8" 6kant-Stecknuss, 10 mm	1	152	917.3904	3/8" Bit-Stecknuss f. XZN-Schrauben, M5, lang	1	191	917.1594	3/8" Bit-Stecknuss Innen6kant, lang, 9 mm	1
116	917.3811	3/8" 6kant-Stecknuss, 11 mm	1	153	917.3905	3/8" Bit-Stecknuss f. XZN-Schrauben, M6, lang	1	192	911.1566	3/8" Bit-Stecknuss Innen6kant, lang, 10 mm	1
117	917.3812	3/8" 6kant-Stecknuss, 12 mm	1	154	917.3906	3/8" Bit-Stecknuss f. XZN-Schrauben, M8, lang	1	193	917.1595	3/8" Bit-Stecknuss Innen6kant, lang, 11 mm	1
118	917.3813	3/8" 6kant-Stecknuss, 13 mm	1	155	917.3907	3/8" Bit-Stecknuss f. XZN-Schrauben, M9, lang	1	194	911.5393	3/8" Bit-Stecknuss Innen6kant lang m. Kugelkopf, 3 mm	1
119	917.3814	3/8" 6kant-Stecknuss, 14 mm	1	156	917.3908	3/8" Bit-Stecknuss f. XZN-Schrauben, M10, lang	1	195	911.5394	3/8" Bit-Stecknuss Innen6kant lang m. Kugelkopf, 4 mm	1
120	917.3815	3/8" 6kant-Stecknuss, 15 mm	1	157	917.3909	3/8" Bit-Stecknuss f. XZN-Schrauben, M12, lang	1	196	911.5395	3/8" Bit-Stecknuss Innen6kant lang m. Kugelkopf, 5 mm	1
121	917.3816	3/8" 6kant-Stecknuss, 16 mm	1	158	917.1576	3/8" Bit-Stecknuss TX, lang, T8	1	197	911.5396	3/8" Bit-Stecknuss Innen6kant lang m. Kugelkopf, 6 mm	1
122	917.3817	3/8" 6kant-Stecknuss, 17 mm	1	159	917.1577	3/8" Bit-Stecknuss TX, lang, T10	1	198	911.5397	3/8" Bit-Stecknuss Innen6kant lang m. Kugelkopf, 7 mm	1
123	917.3818	3/8" 6kant-Stecknuss, 18 mm	1	160	917.1579	3/8" Bit-Stecknuss TX, lang, T15	1	199	911.5398	3/8" Bit-Stecknuss Innen6kant lang m. Kugelkopf, 8 mm	1
124	917.3819	3/8" 6kant-Stecknuss, 19 mm	1	161	911.1551	3/8" Bit-Stecknuss TX, lang, T20	1	200	911.5399	3/8" Bit-Stecknuss Innen6kant lang m. Kugelkopf, 9 mm	1
125	917.3820	3/8" 6kant-Stecknuss, 20 mm	1	162	911.1552	3/8" Bit-Stecknuss TX, lang, T25	1	201	911.5390	3/8" Bit-Stecknuss Innen6kant lang m. Kugelkopf, 10 mm	1
126	917.3821	3/8" 6kant-Stecknuss, 21 mm	1	163	911.1553	3/8" Bit-Stecknuss TX, lang, T27	1	202	911.5391	3/8" Bit-Stecknuss Innen6kant lang m. Kugelkopf, 11 mm	1
127	917.3822	3/8" 6kant-Stecknuss, 22 mm	1	164	911.1554	3/8" Bit-Stecknuss TX, lang, T30	1	203	517.1126	T-Griff Gelenkantriebsschlüssel XL, 3/8"	1
128	917.3804	3/8" 12-kant-Stecknuss, 6 mm	1	165	911.1555	3/8" Bit-Stecknuss TX, lang, T40	1	204	911.4884	3/8" Verlängerung 500 mm	1
129	917.3805	3/8" 12-kant-Stecknuss, 7 mm	1	166	911.1556	3/8" Bit-Stecknuss TX, lang, T45	1	205	911.3850	3/8" Kardangelen	1
130	911.3981	3/8" 12-kant-Stecknuss, 8 mm	1	167	911.1557	3/8" Bit-Stecknuss TX, lang, T50	1	206	911.3931	3/8" T-Griff-Schnelldreher	1
131	911.3982	3/8" 12-kant-Stecknuss, 9 mm	1	168	917.3938	3/8" Bit-Stecknuss TX m. Bohrung, lang, TB 8	1	207	911.3802	3/8" Verlängerung 150 mm	1
132	911.3983	3/8" 12-kant-Stecknuss, 10 mm	1	169	917.3937	3/8" Bit-Stecknuss TX m. Bohrung, lang, TB 10	1	208	914.3810	3/8" Handschaltknarre	1
133	911.3984	3/8" 12-kant-Stecknuss, 11 mm	1	170	911.3939	3/8" Bit-Stecknuss TX m. Bohrung, lang, TB 15	1	209	911.3852	3/8" Verlängerung 45 mm	1
134	911.3985	3/8" 12-kant-Stecknuss, 12 mm	1	171	911.3971	3/8" Bit-Stecknuss TX m. Bohrung, lang, TB 20	1	210	911.3801	3/8" Verlängerung 75 mm	1
135	911.3986	3/8" 12-kant-Stecknuss, 13 mm	1	172	911.3972	3/8" Bit-Stecknuss TX m. Bohrung, lang, TB 25	1	211	514.1107	1/4" Vierkant-Adapter, f. 3/8" Stecknuss	1
136	911.3987	3/8" 12-kant-Stecknuss, 14 mm	1	173	911.3973	3/8" Bit-Stecknuss TX m. Bohrung, lang, TB 27	1	212	911.3856	3/8" Verlängerung 200 mm	1
137	911.3988	3/8" 12-kant-Stecknuss, 15 mm	1	174	911.3974	3/8" Bit-Stecknuss TX m. Bohrung, lang, TB 30	1	213	517.0338	Gelenkschlüssel für 1/4" und 3/8", Stecknüsse	1
138	911.3989	3/8" 12-kant-Stecknuss, 16 mm	1	175	911.3975	3/8" Bit-Stecknuss TX m. Bohrung, lang, TB 40	1	214	911.4892	3/8" Verlängerung 600 mm	1
139	911.3992	3/8" 12-kant-Stecknuss, 17 mm	1	176	911.3976	3/8" Bit-Stecknuss TX m. Bohrung, lang, TB 45	1	215	911.3892	3/8" Vergrößerungsadapter, 3/8" F x 1/2" M	1
140	911.3993	3/8" 12-kant-Stecknuss, 18 mm	1	177	911.3977	3/8" Bit-Stecknuss TX m. Bohrung, lang, TB 50	1	216	911.1233	1/2" Reduzieradapter, 1/2" F x 3/8" M	1
141	911.3994	3/8" 12-kant-Stecknuss, 19 mm	1	178	917.3930	3/8" RIBE® Bit-Stecknuss, lang, M5	1	217	914.3815	MODIFIX® Mini-T-Griff-Schwenkopf-Knarre	1
142	917.4811	3/8" 12-Kant-Stecknuss, 20 mm	1	179	917.3931	3/8" RIBE® Bit-Stecknuss, lang, M6	1	218	920.3890	3/8" SLIMPOWER Umschaltknarre, 72 Zahn	1
143	911.3996	3/8" 12-kant-Stecknuss, 21 mm	1	180	917.3932	3/8" RIBE® Bit-Stecknuss, lang, M7	1	219	917.3939	3/8" Gelenk-Steckgriff	1
144	911.3997	3/8" 12-kant-Stecknuss, 22 mm	1	181	917.3933	3/8" RIBE® Bit-Stecknuss, lang, M8	1	220	516.1432	1/2" ERGOprec DrehmoSchlüssel, 20-100 Nm, Drehknopf-Umsteck	1
145	516.1501	3/8" Drehmoment TB egrenzer f. Zündkerzen, 18 Nm	1	182	917.3934	3/8" RIBE® Bit-Stecknuss, lang, M9	1	221	516.1428	Drehknopf-Umsteckvierkant, 1/2" - 3/8"	1
146	516.1502	3/8" Drehmoment TB egrenzer f. Zündkerzen, 24 Nm	1	183	917.3935	3/8" RIBE® Bit-Stecknuss, lang, M10	1				
147	911.3805	3/8" Zündkerzen-Stecknuss, 21 mm	1	184	917.3936	3/8" RIBE® Bit-Stecknuss, lang, M12	1				
148	911.3823	3/8" Zündkerzen-Stecknuss, 18 mm	1	185	917.1593	3/8" Bit-Stecknuss Innen6kant, lang, 3 mm	1				
149	911.3804	3/8" Zündkerzen-Stecknuss, 16 mm	1	186	911.1561	3/8" Bit-Stecknuss Innen6kant, lang, 4 mm	1				
150	911.3990	3/8" Zündkerzen-Stecknuss, 14 mm	1	187	911.1562	3/8" Bit-Stecknuss Innen6kant, lang, 5 mm	1				
				188	911.1563	3/8" Bit-Stecknuss Innen6kant, lang, 6 mm	1				
				189	911.1564	3/8" Bit-Stecknuss Innen6kant, lang, 7 mm	1				

XL 1/2" Steckschlüssel-Satz



Pos.	Code	Bezeichnung	Teilligkeit	Pos.	Code	Bezeichnung	Teilligkeit	Pos.	Code	Bezeichnung	Teilligkeit
1	911.1304	1/2" Bit-Stecknuss Innensechskant, kurz, 4 mm	1	22	911.4519	Bit-Stecknuss für RIBE®-Schrauben, M14, Länge 55 mm	1	46	911.1373	1/2" Bit-Stecknuss Torx mit Stirnlochbohrung, TB27	1
2	911.1305	1/2" Bit-Stecknuss Innensechskant, kurz, 5 mm	1	23	911.4552	Bit-Stecknuss für RIBE®-Schrauben, M16, Länge 55 mm	1	47	911.1374	1/2" Bit-Stecknuss Torx mit Stirnlochbohrung, TB30	1
3	911.13055	1/2" Bit-Stecknuss Innensechskant, kurz, 5,5 mm	1	24	911.1340	1/2" Bit-Stecknuss XZN, M5, 55 mm	1	48	911.1375	1/2" Bit-Stecknuss Torx mit Stirnlochbohrung, TB40	1
4	911.1306	1/2" Bit-Stecknuss Innensechskant, kurz, 6 mm	1	25	911.1341	1/2" Bit-Stecknuss XZN, M6, 55 mm	1	49	911.1376	1/2" Bit-Stecknuss Torx mit Stirnlochbohrung, TB45	1
5	911.1307	1/2" Bit-Stecknuss Innensechskant, kurz, 7 mm	1	26	911.1342	1/2" Bit-Stecknuss XZN, M8, 55 mm	1	50	911.1377	1/2" Bit-Stecknuss Torx mit Stirnlochbohrung, TB50	1
6	911.1308	1/2" Bit-Stecknuss Innensechskant, kurz, 8 mm	1	27	911.1313	1/2" Bit-Stecknuss XZN, M9, 55 mm	1	51	911.1378	1/2" Bit-Stecknuss Torx mit Stirnlochbohrung, TB55	1
7	911.1309	1/2" Bit-Stecknuss Innensechskant, kurz, 9 mm	1	28	911.1343	1/2" Bit-Stecknuss XZN, M10, 55 mm	1	52	911.1379	1/2" Bit-Stecknuss Torx mit Stirnlochbohrung, TB60	1
8	911.1310	1/2" Bit-Stecknuss Innensechskant, kurz, 10 mm	1	29	911.1344	1/2" Bit-Stecknuss XZN, M12, 55 mm	1	53	911.1380	1/2" Bit-Stecknuss Torx mit Stirnlochbohrung, TB70	1
9	911.1312	1/2" Bit-Stecknuss Innensechskant, kurz, 12 mm	1	30	911.1345	1/2" Bit-Stecknuss XZN, M14, 55 mm	1	54	917.1316	1/2" Bit-Stecknuss Innensechskant, kurz, 3/16"	1
10	911.1314	1/2" Bit-Stecknuss Innensechskant, kurz, 14 mm	1	31	911.1346	1/2" Bit-Stecknuss XZN, M16, 55 mm	1	55	917.1318	1/2" Bit-Stecknuss Innensechskant, kurz, 1/4"	1
11	911.1317	1/2" Bit-Stecknuss Innensechskant, kurz, 17 mm	1	32	911.5306	1/2" Bit-Stecknuss XZN, M17, 55 mm	1	56	917.1319	1/2" Bit-Stecknuss Innensechskant, kurz, 9/32"	1
12	911.1319	1/2" Bit-Stecknuss Innensechskant, kurz, 19 mm	1	33	911.1348	1/2" Bit-Stecknuss XZN mit Stirnlochbohrung, M16, 55 mm	1	57	917.1320	1/2" Bit-Stecknuss Innensechskant, kurz, 5/16"	1
13	911.4511	Bit-Stecknuss für RIBE®-Schrauben, M5, Länge 55 mm	1	34	911.1361	1/2" Bit-Stecknuss Torx, T20	1	58	911.5386	1/2" Bit-Stecknuss Innensechskant, kurz, 11/32"	1
14	911.4512	Bit-Stecknuss für RIBE®-Schrauben, M6, Länge 55 mm	1	35	911.1362	1/2" Bit-Stecknuss Torx, T25	1	59	917.1321	1/2" Bit-Stecknuss Innensechskant, kurz, 3/8"	1
15	911.4513	Bit-Stecknuss für RIBE®-Schrauben, M7, Länge 55 mm	1	36	911.1363	1/2" Bit-Stecknuss Torx, T27	1	60	911.5387	1/2" Bit-Stecknuss Innensechskant, kurz, 7/16"	1
16	911.4514	Bit-Stecknuss für RIBE®-Schrauben, M8, Länge 55 mm	1	37	911.1364	1/2" Bit-Stecknuss Torx, T30	1	61	917.1322	1/2" Bit-Stecknuss Innensechskant, kurz, 1/2"	1
17	911.4515	Bit-Stecknuss für RIBE®-Schrauben, M9, Länge 55 mm	1	38	911.1365	1/2" Bit-Stecknuss Torx, T40	1	62	917.1323	1/2" Bit-Stecknuss Innensechskant, kurz, 9/16"	1
18	911.4516	Bit-Stecknuss für RIBE®-Schrauben, M10, Länge 55 mm	1	39	911.1366	1/2" Bit-Stecknuss Torx, T45	1	63	917.1324	1/2" Bit-Stecknuss Innensechskant, kurz, 5/8"	1
19	911.4551	Bit-Stecknuss für RIBE®-Schrauben, M10.1, Länge 55 mm	1	40	911.1367	1/2" Bit-Stecknuss Torx, T50	1	64	911.1581	1/2" 12-kant-Stecknuss, 21 mm	1
20	911.4517	Bit-Stecknuss für RIBE®-Schrauben, M12, Länge 55 mm	1	41	911.1368	1/2" Bit-Stecknuss Torx, T55	1	65	911.1582	1/2" 12-kant-Stecknuss, 22 mm	1
21	911.4518	Bit-Stecknuss für RIBE®-Schrauben, M13, Länge 55 mm	1	42	911.1369	1/2" Bit-Stecknuss Torx, T60	1	66	911.1583	1/2" 12-kant-Stecknuss, 23 mm	1
				43	911.1370	1/2" Bit-Stecknuss Torx, T70	1	67	911.1584	1/2" 12-kant-Stecknuss, 24 mm	1
				44	911.1371	1/2" Bit-Stecknuss Torx mit Stirnlochbohrung, TB20	1				
				45	911.1372	1/2" Bit-Stecknuss Torx mit Stirnlochbohrung, TB25	1				

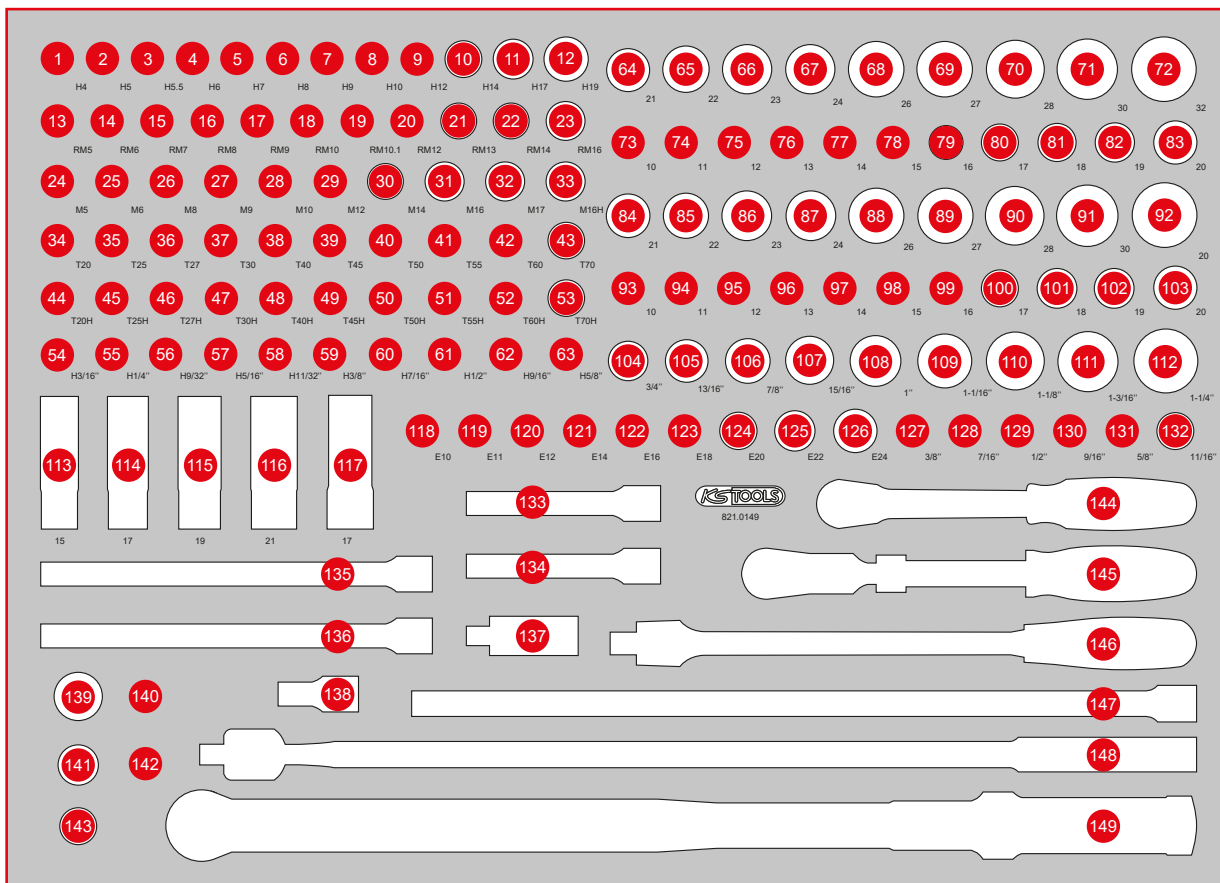

Pos.	Code	Bezeichnung	Teilligkeit	Pos.	Code	Bezeichnung	Teilligkeit	Pos.	Code	Bezeichnung	Teilligkeit
68	917.1364	1/2" 12-kant-Stecknuss, 26 mm	1	96	917.1213	1/2" Sechskant-Stecknuss, 13 mm	1	124	911.4324	1/2" Torx-E-Stecknuss, E20	1
69	911.1585	1/2" 12-kant-Stecknuss, 27 mm	1	97	917.1214	1/2" Sechskant-Stecknuss, 14 mm	1	125	911.4325	1/2" Torx-E-Stecknuss, E22	1
70	917.1365	1/2" 12-kant-Stecknuss, 28 mm	1	98	917.1215	1/2" Sechskant-Stecknuss, 15 mm	1	126	911.4326	1/2" Torx-E-Stecknuss, E24	1
71	911.1586	1/2" 12-kant-Stecknuss, 30 mm	1	99	917.1216	1/2" Sechskant-Stecknuss, 16 mm	1	127	917.1370	1/2" 12-kant-Stecknuss, 3/8"	1
72	911.1587	1/2" 12-kant-Stecknuss, 32 mm	1	100	917.1217	1/2" Sechskant-Stecknuss, 17 mm	1	128	917.1372	1/2" 12-kant-Stecknuss, 7/16"	1
73	911.1570	1/2" 12-kant-Stecknuss, 10 mm	1	101	917.1218	1/2" Sechskant-Stecknuss, 18 mm	1	129	917.1373	1/2" 12-kant-Stecknuss, 1/2"	1
74	911.1571	1/2" 12-kant-Stecknuss, 11 mm	1	102	917.1219	1/2" Sechskant-Stecknuss, 19 mm	1	130	917.1374	1/2" 12-kant-Stecknuss, 9/16"	1
75	911.1572	1/2" 12-kant-Stecknuss, 12 mm	1	103	917.1220	1/2" Sechskant-Stecknuss, 20 mm	1	131	917.1376	1/2" 12-kant-Stecknuss, 5/8"	1
76	911.1573	1/2" 12-kant-Stecknuss, 13 mm	1	104	917.1378	1/2" 12-kant-Stecknuss, 3/4"	1	132	917.1377	1/2" 12-kant-Stecknuss, 11/16"	1
77	911.1574	1/2" 12-kant-Stecknuss, 14 mm	1	105	917.1380	1/2" 12-kant-Stecknuss, 13/16"	1	133	911.1202	1/2" Verlängerung, 125 mm	1
78	911.1575	1/2" 12-kant-Stecknuss, 15 mm	1	106	917.1381	1/2" 12-kant-Stecknuss, 7/8"	1	134	911.1383	1/2" Kipp-Verlängerung, 125 mm	1
79	911.1576	1/2" 12-kant-Stecknuss, 16 mm	1	107	917.1382	1/2" 12-kant-Stecknuss, 15/16"	1	135	911.1203	1/2" Verlängerung, 250 mm	1
80	911.1577	1/2" 12-kant-Stecknuss, 17 mm	1	108	917.1383	1/2" 12-kant-Stecknuss, 1"	1	136	911.1384	1/2" Kipp-Verlängerung, 250 mm	1
81	911.1578	1/2" 12-kant-Stecknuss, 18 mm	1	109	917.1384	1/2" 12-kant-Stecknuss, 1.1/16"	1	137	911.1250	1/2" Kardangelen	1
82	911.1579	1/2" 12-kant-Stecknuss, 19 mm	1	110	917.1385	1/2" 12-kant-Stecknuss, 1.1/8"	1	138	911.1381	1/2" Kipp-Verlängerung, 50 mm	1
83	911.1580	1/2" 12-kant-Stecknuss, 20 mm	1	111	917.1386	1/2" 12-kant-Stecknuss, 1.3/16"	1	139	911.3412	Reduzieradapter 3/4" F x 1/2" M	1
84	917.1221	1/2" Sechskant-Stecknuss, 21 mm	1	112	917.1387	1/2" 12-kant-Stecknuss, 1.1/4"	1	140	911.1233	1/2" Reduzieradapter, 1/2" F x 3/8" M	1
85	917.1222	1/2" Sechskant-Stecknuss, 22 mm	1	113	515.0991	SlimPOWER 1/2" Impact-Stecknuss, 15 mm	1	141	911.1234	1/2" Vergrößerungsadapter, 1/2" F x 3/4" M	1
86	917.1223	1/2" Sechskant-Stecknuss, 23 mm	1	114	515.0992	SlimPOWER 1/2" Impact-Stecknuss, 17 mm	1	142	911.3892	3/8" Vergrößerungsadapter, 3/8" F x 1/2" M	1
87	917.1224	1/2" Sechskant-Stecknuss, 24 mm	1	115	515.0993	SlimPOWER 1/2" Impact-Stecknuss, 19 mm	1	143	911.1207	3/8" Gleitstück/Vergrößerungsadapter, 3/8" F x 1/2" M	1
88	917.1343	1/2" Sechskant-Stecknuss, 26 mm	1	116	515.0994	SlimPOWER 1/2" Impact-Stecknuss, 21 mm	1	144	920.1290	1/2" SlimPOWER Umschaltknarre, 72 Zahn	1
89	917.1227	1/2" Sechskant-Stecknuss, 27 mm	1	117	515.2055	Spezial-Alu-Felgen Sonderprofil-Kraft-Stecknuss für Mercedes, lang, 17 mm	1	145	914.1220	1/2" SlimPOWER Teleskop-Gelenk-Umschaltknarre, 72 Zahn	1
90	917.1344	1/2" Sechskant-Stecknuss, 28 mm	1	118	911.4333	1/2" Torx-E-Stecknuss, E10	1	146	917.1455	1/2" Gelenk-Steckgriff	1
91	917.1230	1/2" Sechskant-Stecknuss, 30 mm	1	119	911.4334	1/2" Torx-E-Stecknuss, E11	1	147	911.1836	1/2" Kipp-Verlängerung, 500 mm	1
92	917.1232	1/2" Sechskant-Stecknuss, 32 mm	1	120	911.4335	1/2" Torx-E-Stecknuss, E12	1	148	918.1292	1/2" CHROMEplus Gelenk-Steckgriff, 600 mm	1
93	917.1210	1/2" Sechskant-Stecknuss, 10 mm	1	121	911.4336	1/2" Torx-E-Stecknuss, E14	1	149	516.1482	1/2" ERGOTORQUE® precision Ratschen-Drehmomentschlüssel Drehknopf, 80 - 420 Nm	1
94	917.1211	1/2" Sechskant-Stecknuss, 11 mm	1	122	911.4322	1/2" Torx-E-Stecknuss, E16	1				
95	917.1212	1/2" Sechskant-Stecknuss, 12 mm	1	123	911.4323	1/2" Torx-E-Stecknuss, E18	1				

XL Schraubenschlüssel-Satz



Pos.	Code	Bezeichnung	Teiligkeit	Pos.	Code	Bezeichnung	Teiligkeit	Pos.	Code	Bezeichnung	Teiligkeit
1	517.0813	Doppel-Ringschlüssel, gekröpft, 20 x 22 mm	1	14	517.0264	Offener Doppel-Ringschlüssel, abgewinkelt, 17 x 19 mm	1	23	503.4611	GEARplus Ratschenringmaulschlüssel, umschaltbar, 11 mm	1
2	517.0812	Doppel-Ringschlüssel, gekröpft, 18 x 19 mm	1	15	503.4619	GEARplus Ratschenringmaulschlüssel, umschaltbar, 19 mm	1	24	503.4610	GEARplus Ratschenringmaulschlüssel, umschaltbar, 10 mm	1
3	517.0810	Doppel-Ringschlüssel, gekröpft, 16 x 17 mm	1	16	503.4618	GEARplus Ratschenringmaulschlüssel, umschaltbar, 18 mm	1	25	503.4609	GEARplus Ratschenringmaulschlüssel, umschaltbar, 9 mm	1
4	517.0809	Doppel-Ringschlüssel, gekröpft, 14 x 15 mm	1	17	503.4617	GEARplus Ratschenringmaulschlüssel, umschaltbar, 17 mm	1	26	503.4608	GEARplus Ratschenringmaulschlüssel, umschaltbar, 8 mm	1
5	517.0807	Doppel-Ringschlüssel, gekröpft, 12 x 13 mm	1	18	503.4616	GEARplus Ratschenringmaulschlüssel, umschaltbar, 16 mm	1	27	503.4290	GEARplus Bit-Adapter, 1/4" x 10 mm	1
6	517.0804	Doppel-Ringschlüssel, gekröpft, 10 x 11 mm	1	19	503.4615	GEARplus Ratschenringmaulschlüssel, umschaltbar, 15 mm	1	28	503.4296	GEARplus Stecknuss-Adapter, 1/4" x 10 mm	1
7	517.0802	Doppel-Ringschlüssel, gekröpft, 8 x 9 mm	1	20	503.4614	GEARplus Ratschenringmaulschlüssel, umschaltbar, 14 mm	1	29	503.4297	GEARplus Stecknuss-Adapter, 3/8" x 13 mm	1
8	517.0801	Doppel-Ringschlüssel, gekröpft, 6 x 7 mm	1	21	503.4613	GEARplus Ratschenringmaulschlüssel, umschaltbar, 13 mm	1	30	503.4298	GEARplus Stecknuss-Adapter, 1/2" x 19 mm	1
9	518.0528	Offener Doppel-Ringschlüssel 10 x 11	1	22	503.4612	GEARplus Ratschenringmaulschlüssel, umschaltbar, 12 mm	1	31	518.0017	CHROMEplus Ringmaulschlüssel, kurz, 17 mm	1
10	517.0252	Offener Doppel-Ringschlüssel, abgewinkelt, 8 x 10 mm	1					32	518.0016	CHROMEplus Ringmaulschlüssel, kurz, 16 mm	1
11	517.9244	Offener Doppel-Ringschlüssel, abgewinkelt, 11 x 13 mm	1					33	518.0015	CHROMEplus Ringmaulschlüssel, kurz, 15 mm	1
12	517.0258	Offener Doppel-Ringschlüssel, abgewinkelt, 12 x 14 mm	1					34	518.0014	CHROMEplus Ringmaulschlüssel, kurz, 14 mm	1
13	517.0263	Offener Doppel-Ringschlüssel, abgewinkelt, 16 x 18 mm	1								

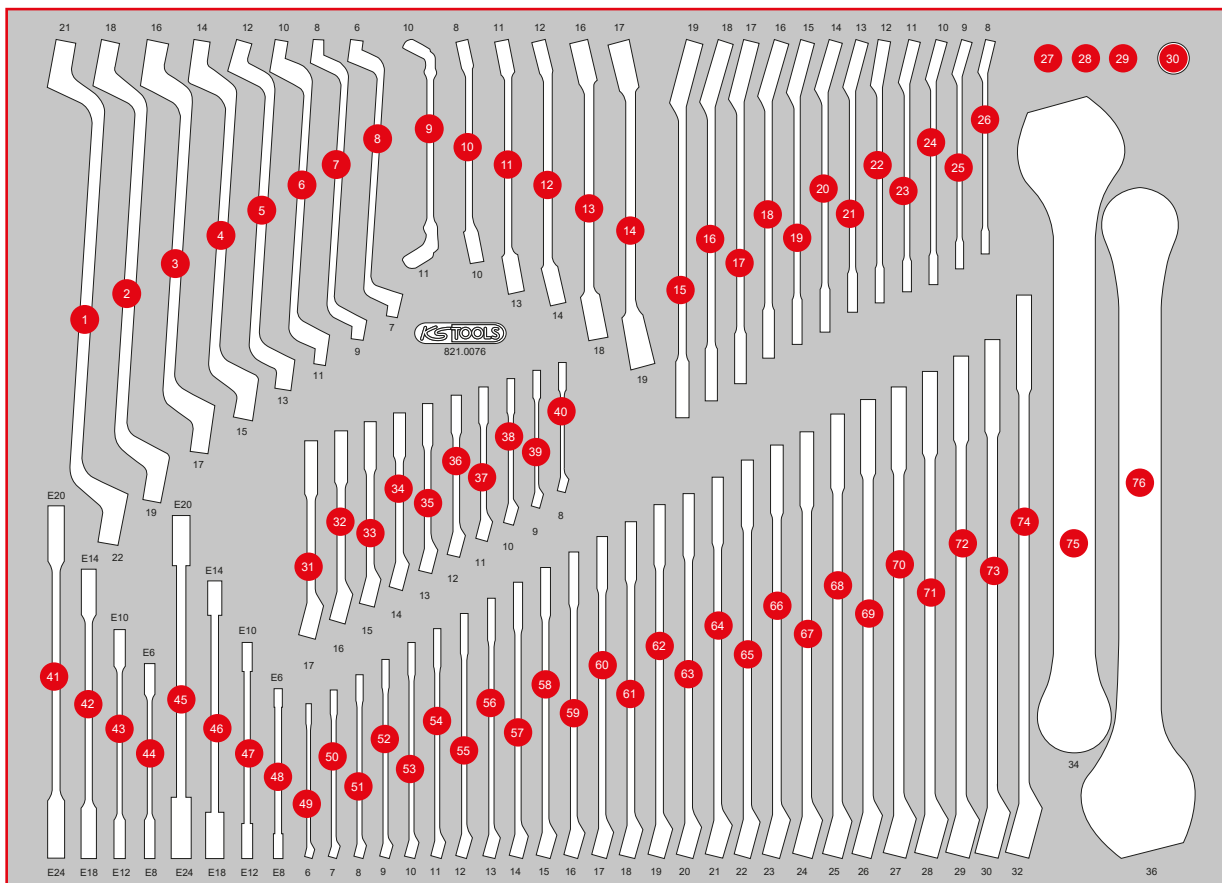

Pos.	Code	Bezeichnung	Teilligkeit	Pos.	Code	Bezeichnung	Teilligkeit	Pos.	Code	Bezeichnung	Teilligkeit
35	518.0013	CHROMEplus Ringmaulschlüssel, kurz, 13 mm	1	47	911.0373	Torx-E-Doppel-Ringschlüssel, E10 x E12	1	62	517.0619	Ringmaulschlüssel, abgewinkelt, 19 mm	1
36	518.0012	CHROMEplus Ringmaulschlüssel, kurz, 12 mm	1	48	911.0371	Torx-E-Doppel-Ringschlüssel, E6 x E8	1	63	517.0620	Ringmaulschlüssel, abgewinkelt, 20 mm	1
37	518.0011	CHROMEplus Ringmaulschlüssel, kurz, 11 mm	1	49	517.0606	Ringmaulschlüssel, abgewinkelt, 6 mm	1	64	517.0621	Ringmaulschlüssel, abgewinkelt, 21 mm	1
38	518.0010	CHROMEplus Ringmaulschlüssel, kurz, 10 mm	1	50	517.0607	Ringmaulschlüssel, abgewinkelt, 7 mm	1	65	517.0622	Ringmaulschlüssel, abgewinkelt, 22 mm	1
39	518.0008	CHROMEplus Ringmaulschlüssel, kurz, 9 mm	1	51	517.0608	Ringmaulschlüssel, abgewinkelt, 8 mm	1	66	517.0623	Ringmaulschlüssel, abgewinkelt, 23 mm	1
40	518.0007	CHROMEplus Ringmaulschlüssel, kurz, 8 mm	1	52	517.0609	Ringmaulschlüssel, abgewinkelt, 9 mm	1	67	517.0624	Ringmaulschlüssel, abgewinkelt, 24 mm	1
41	503.4357	GEARplus Torx-E-Doppel-Ratschenring-schlüssel, E20 x E24	1	53	517.0610	Ringmaulschlüssel, abgewinkelt, 10 mm	1	68	517.0625	Ringmaulschlüssel, abgewinkelt, 25 mm	1
42	503.4355	GEARplus Torx-E-Doppel-Ratschenring-schlüssel, E14 x E18	1	54	517.0611	Ringmaulschlüssel, abgewinkelt, 11 mm	1	69	517.0626	Ringmaulschlüssel, abgewinkelt, 26 mm	1
43	503.4353	GEARplus Torx-E-Doppel-Ratschenring-schlüssel, E10 x E12	1	55	517.0612	Ringmaulschlüssel, abgewinkelt, 12 mm	1	70	517.0627	Ringmaulschlüssel, abgewinkelt, 27 mm	1
44	503.4351	GEARplus Torx-E-Doppel-Ratschenring-schlüssel, E6 x E8	1	56	517.0613	Ringmaulschlüssel, abgewinkelt, 13 mm	1	71	517.0628	Ringmaulschlüssel, abgewinkelt, 28 mm	1
45	911.0376	Torx-E-Doppel-Ringschlüssel, E20 x E24	1	57	517.0614	Ringmaulschlüssel, abgewinkelt, 14 mm	1	72	517.0629	Ringmaulschlüssel, abgewinkelt, 29 mm	1
46	911.0374	Torx-E-Doppel-Ringschlüssel, E14 x E18	1	58	517.0615	Ringmaulschlüssel, abgewinkelt, 15 mm	1	73	517.0630	Ringmaulschlüssel, abgewinkelt, 30 mm	1
				59	517.0616	Ringmaulschlüssel, abgewinkelt, 16 mm	1	74	517.0632	Ringmaulschlüssel, abgewinkelt, 32 mm	1
				60	517.0617	Ringmaulschlüssel, abgewinkelt, 17 mm	1	75	517.0634	Ringmaulschlüssel, abgewinkelt, 34 mm	1
				61	517.0618	Ringmaulschlüssel, abgewinkelt, 18 mm	1	76	517.0636	Ringmaulschlüssel, abgewinkelt, 36 mm	1

XL Zangen-Satz

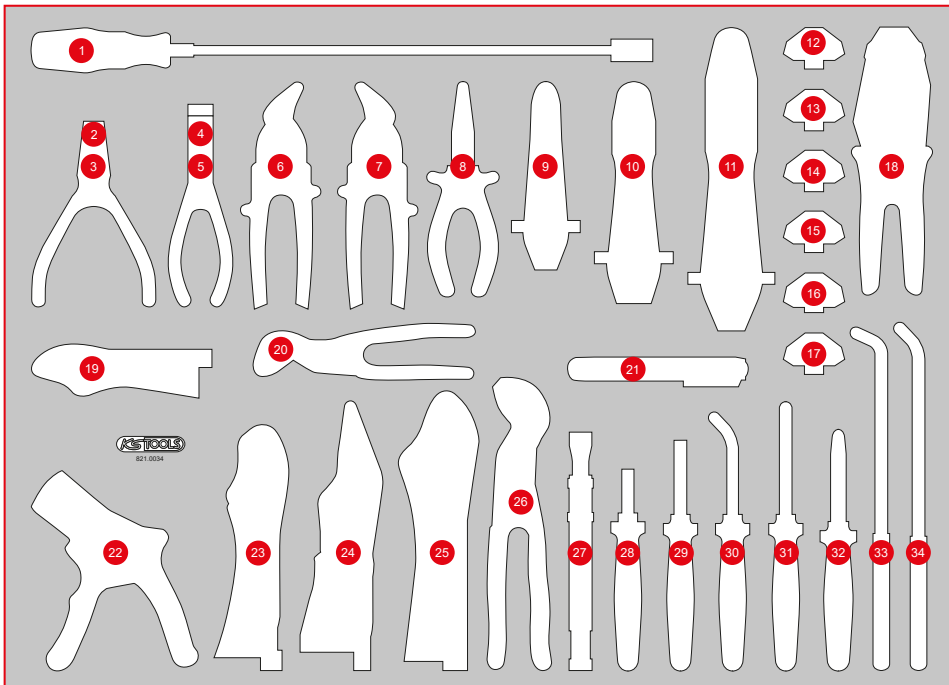

Pos.	Code	Bezeichnung	Teiligkeit
1	550.1025	Flexibler Magnethalter, 510 mm, Ø Kopf = 15 mm	1
2	500.1026	Außen-Sicherungszange, abgewinkelt, 160 mm	1
3	500.1029	Sicherungszange für Außensicherungsringe, 160 mm	1
4	500.1032	Innen-Sicherungszange, abgewinkelt, 160 mm	1
5	500.1035	Sicherungszange für Innensicherungsringe, 160 mm	1
6	118.0151	Mini Blechscherer, rechtsschneidend	1
7	118.0153	Mini Blechscherer, linksschneidend	1
8	115.1016	ERGOTORQUE Flachzange, 160 mm	1
9	115.5052	Able mmzange, Ø 15 mm	1
10	115.5053	Able mmzange, Ø 30 mm	1
11	115.5054	Able mmzange, Ø 60 mm	1
12	115.1415	Paar Crimp-Einsätze für isolierte Kabelschuhe, Ø 0,5 - 6 mm	1
13	115.1416	Paar Crimp-Einsätze für nicht isolierte Kabelösen, Ø 0,5 - 10 mm	1
14	115.1417	Paar Crimp-Einsätze für Flachstecker 4,8 und 6,3 mm, Ø 0,5 - 6,0 mm	1
15	115.1418	Paar Crimp-Einsätze für Aderendhülsen, Ø 0,5 - 4 mm	1
16	115.1420	Paar Crimp-Einsätze für Aderendhülsen	1
17	115.1421	Paar Crimp-Einsätze für unisolierte Kontakte	1
18	115.1401	Crimp-Zange mit Schnellverriegelung	1
19	115.1031	Gripzange, 50 mm, 140 mm	1
20	115.2011	Wasserpumpenzange mit Druckknopfverstellung, 175 mm	1
21	150.2199	Bremsflüssigkeitstester	1
22	115.1239	Selbststellende Abisolierzange	1
23	115.1175	Maul-Gripzange mit Drahtschneider, 175 mm	1
24	115.2034	Langbacken-Gripzange mit Easy-Release, 45 mm, L = 170 mm	1
25	115.1033	Gripzange, 60 mm, 220 mm	1
26	115.2010	Wasserpumpenzange mit Druckknopfverstellung, 240 mm	1
27	115.1084	Schweiß-Gripzange, 195 mm	1
28	115.1012	ERGOTORQUE Diagonal-Seitenschneider, 160 mm	1
29	115.1021	ERGOTORQUE Kombinationszange, 180 mm	1
30	115.1019	ERGOTORQUE Flachrundzange, gebogen, 210 mm	1
31	115.1024	ERGOTORQUE Telefonzange, 200 mm	1
32	115.1013	ERGOTORQUE Kraft-Seitenschneider, 180 mm	1
33	500.7048	Zündkerzenstecker-Zange	1
34	500.7052	Flachrundzange 45° gebogen, x L, 270 mm	1

811.0039

M 1/2" Kraft-Stecknuss-Satz

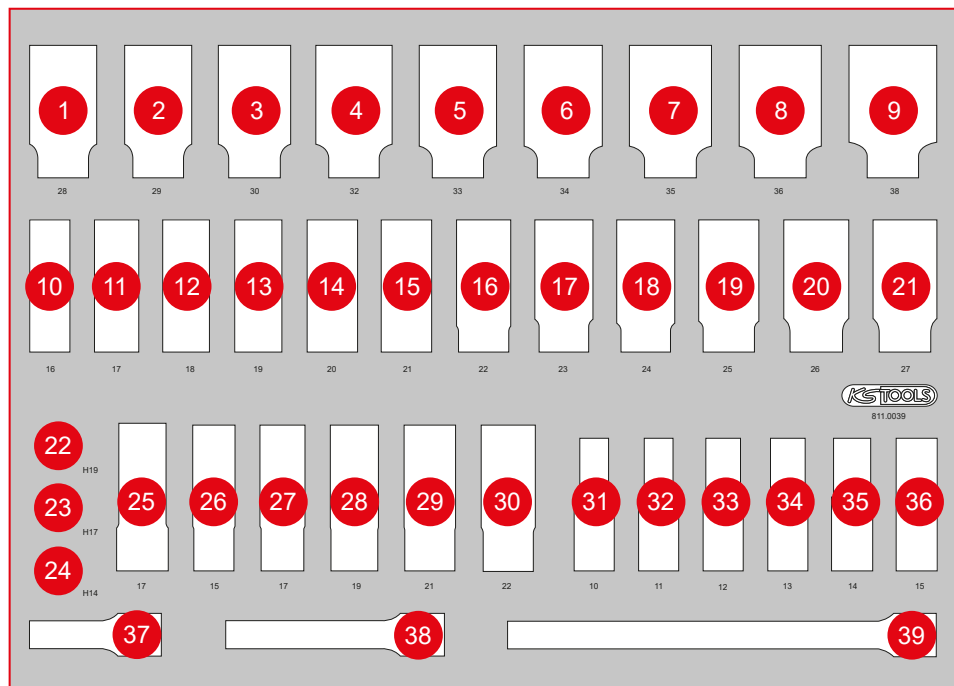

Pos.	Code	Bezeichnung	Teiligkeit
1	515.1128	1/2" Sechskant-Kraft-Stecknuss, lang, 28 mm	1
2	515.1129	1/2" Sechskant-Kraft-Stecknuss, lang, 29 mm	1
3	515.1130	1/2" Sechskant-Kraft-Stecknuss, lang, 30 mm	1
4	515.1132	1/2" Sechskant-Kraft-Stecknuss, lang, 32 mm	1
5	515.1139	1/2" Sechskant-Kraft-Stecknuss, lang, 33 mm	1
6	515.1147	1/2" Sechskant-Kraft-Stecknuss, lang, 34 mm	1
7	515.1148	1/2" Sechskant-Kraft-Stecknuss, lang, 35 mm	1
8	515.1149	1/2" Sechskant-Kraft-Stecknuss, lang, 36 mm	1
9	515.1151	1/2" Sechskant-Kraft-Stecknuss, lang, 38 mm	1
10	515.1116	1/2" Sechskant-Kraft-Stecknuss, lang, 16 mm	1
11	515.1117	1/2" Sechskant-Kraft-Stecknuss, lang, 17 mm	1
12	515.1118	1/2" Sechskant-Kraft-Stecknuss, lang, 18 mm	1
13	515.1119	1/2" Sechskant-Kraft-Stecknuss, lang, 19 mm	1
14	515.1120	1/2" Sechskant-Kraft-Stecknuss, lang, 20 mm	1
15	515.1121	1/2" Sechskant-Kraft-Stecknuss, lang, 21 mm	1
16	515.1122	1/2" Sechskant-Kraft-Stecknuss, lang, 22 mm	1
17	515.1123	1/2" Sechskant-Kraft-Stecknuss, lang, 23 mm	1
18	515.1124	1/2" Sechskant-Kraft-Stecknuss, lang, 24 mm	1
19	515.1125	1/2" Sechskant-Kraft-Stecknuss, lang, 25 mm	1
20	515.1126	1/2" Sechskant-Kraft-Stecknuss, lang, 26 mm	1
21	515.1127	1/2" Sechskant-Kraft-Stecknuss, lang, 27 mm	1
22	911.0911	1/2" Kraft-Bit-Stecknuss Innensechskant, kurz, 19 mm	1
23	911.0909	1/2" Kraft-Bit-Stecknuss Innensechskant, kurz, 17 mm	1
24	911.0908	1/2" Kraft-Bit-Stecknuss Innensechskant, kurz, 14 mm	1
25	515.2055	Spezial-Alu-Felgen Sonderprofil-Kraft-Stecknuss für Mercedes, lang, 17 mm	1
26	515.0991	SlimPOWER 1/2" Impact-Stecknuss, 15 mm	1
27	515.0992	SlimPOWER 1/2" Impact-Stecknuss, 17 mm	1
28	515.0993	SlimPOWER 1/2" Impact-Stecknuss, 19 mm	1
29	515.0994	SlimPOWER 1/2" Impact-Stecknuss, 21 mm	1
30	515.0995	SlimPOWER 1/2" Impact-Stecknuss, 22 mm	1
31	515.1110	1/2" Sechskant-Kraft-Stecknuss, lang, 10 mm	1
32	515.1111	1/2" Sechskant-Kraft-Stecknuss, lang, 11 mm	1
33	515.1112	1/2" Sechskant-Kraft-Stecknuss, lang, 12 mm	1
34	515.1113	1/2" Sechskant-Kraft-Stecknuss, lang, 13 mm	1
35	515.1114	1/2" Sechskant-Kraft-Stecknuss, lang, 14 mm	1
36	515.1115	1/2" Sechskant-Kraft-Stecknuss, lang, 15 mm	1
37	515.1134	1/2" Kraft-Verlängerung, 75 mm	1
38	515.1135	1/2" Kraft-Verlängerung, 125 mm	1
39	515.1136	1/2" Kraft-Verlängerung, 250 mm	1

M Schraubendreher- / und Haken-Satz

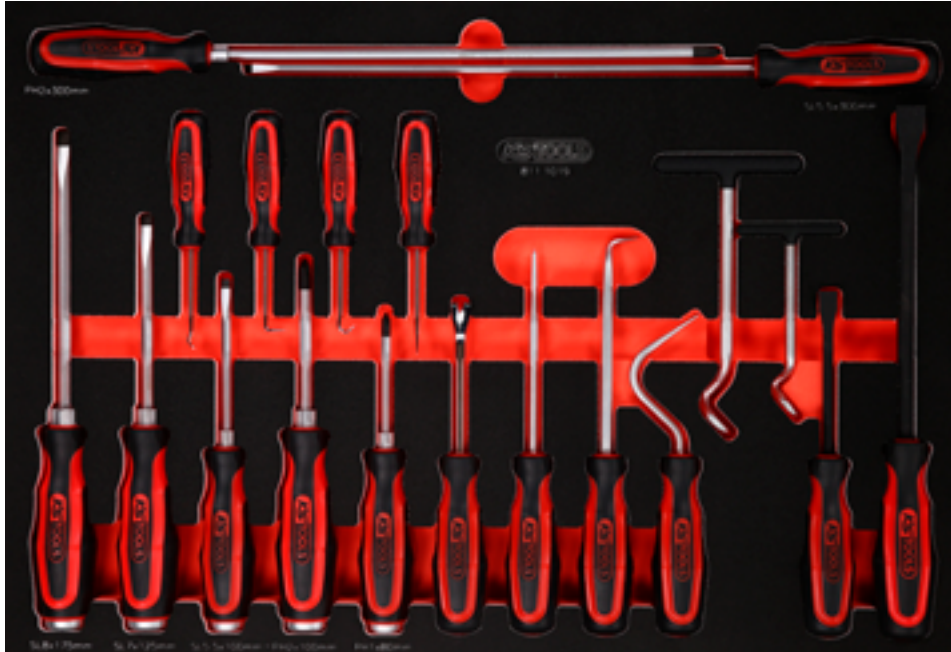

Pos.	Code	Bezeichnung	Teiligkeit
1	159.1128	ERGOTORQUEplus Schraubendreher, PH2, 405 mm	1
2	159.1107	ERGOTORQUEplus Schlitz-Schraubendreher, 5,5 mm, 405 mm lang	1
3	550.1047	Hakenwerkzeug, 45° abgeknickt	1
4	550.1049	Hakenwerkzeug, 135° gebogen	1
5	550.1046	Hakenwerkzeug, gerade	1
6	550.1048	Hakenwerkzeug, 90° abgeknickt	1
7	550.1075	T-Griff Hakenwerkzeug, S-Form groß, 165 mm	1
8	550.1074	T-Griff Hakenwerkzeug, S-Form klein, 120 mm	1
9	151.1133	ERGOTORQUEmax Schlitz-Schraubendreher, 8 mm	1
10	151.1132	ERGOTORQUEmax Schlitz-Schraubendreher, 7 mm	1
11	151.1128	ERGOTORQUEmax Schlitz-Schraubendreher, 5,5 mm	1
12	151.1104	ERGOTORQUEmax Schlagkappen-Schraubendreher, PH2, 185 mm lang	1
13	151.1102	ERGOTORQUEmax Schlagkappen-Schraubendreher, PH1	1
14	140.2615	Clip-Löser, kurz 9 mm	1
15	550.1071	Hakenwerkzeug groß, gerade	1
16	550.1072	Hakenwerkzeug groß, 90° abgeknickt	1
17	550.1073	Hakenwerkzeug groß, Sichelform	1
18	911.8101	Hebeleisen, 11 x 115 mm	1
19	911.8102	Hebeleisen, 15 x 185 mm	1

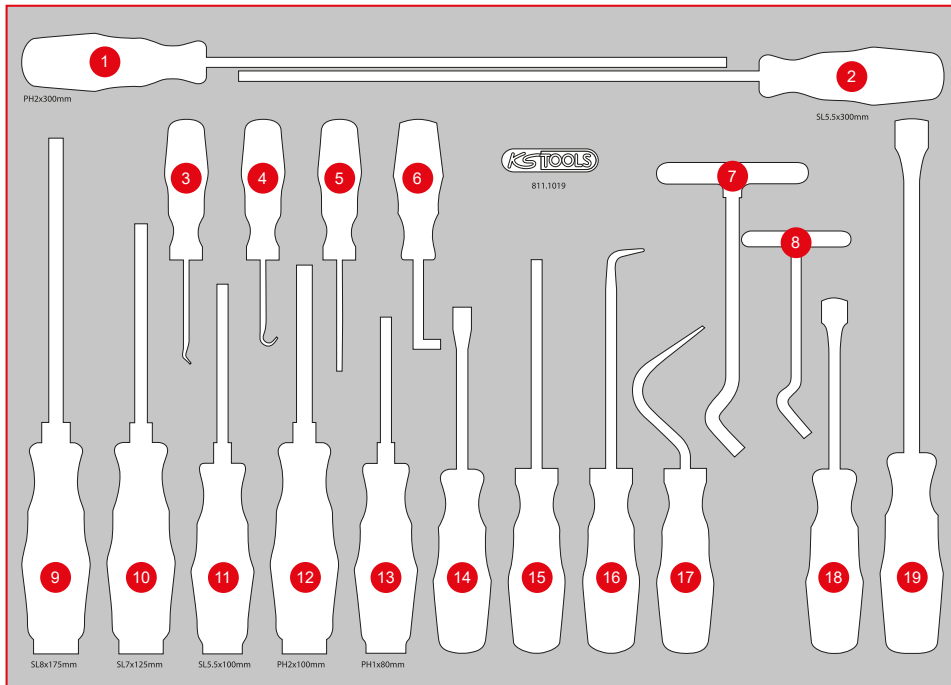

811.0020

M Hammer- / und Meißel-Satz



568 x 398



P10



P10TC



P15



P20



P30



P35



P45



Pos.	Code	Bezeichnung	Teiligkeit
1	156.0236	Durchtreiber, Ø 2 mm, zylindrisch	1
2	156.0231	Durchtreiber, Ø 3 mm, zylindrisch	1
3	156.0232	Durchtreiber, Ø 4 mm, zylindrisch	1
4	156.0233	Durchtreiber, Ø 5 mm, zylindrisch	1
5	156.0234	Durchtreiber, Ø 6 mm, zylindrisch	1
6	156.0235	Durchtreiber, Ø 8 mm, zylindrisch	1
7	156.0237	Durchtreiber mit Handschutzgriff, 8-kant, konisch, 3 mm	1
8	156.0238	Durchtreiber mit Handschutzgriff, 8-kant, konisch, 4 mm	1
9	156.0244	Durchtreiber mit Handschutzgriff, 8-kant, konisch, 5 mm	1
10	156.0242	Kreuzmeißel, 7 mm, 8-kant	1
11	156.0251	Flachmeißel mit Handschutzgriff, 8-kant, 10 mm	1
12	156.0252	Flachmeißel mit Handschutzgriff, 8-kant, 12 mm	1
13	156.0253	Flachmeißel mit Handschutzgriff, 8-kant, 16 mm	1
14	156.0254	Flachmeißel mit Handschutzgriff, 8-kant, 18 mm	1
15	156.0241	Flachmeißel mit Handschutzgriff, 8-kant, 20 mm	1
16	140.5252	Rückschlagfreier Schon Hammer, 400 g	1
17	142.1402	Schlosser Hammer mit Fiberglasstiel, 400 g	1
18	142.1321	Schlosser Hammer mit Fiberglasstiel, 200 g	1
19	140.5271	Rückschlagfreier SchonHammer, 480 g	1
20	142.5101	Fäustel mit Fiberglasstiel, 1000 g	1

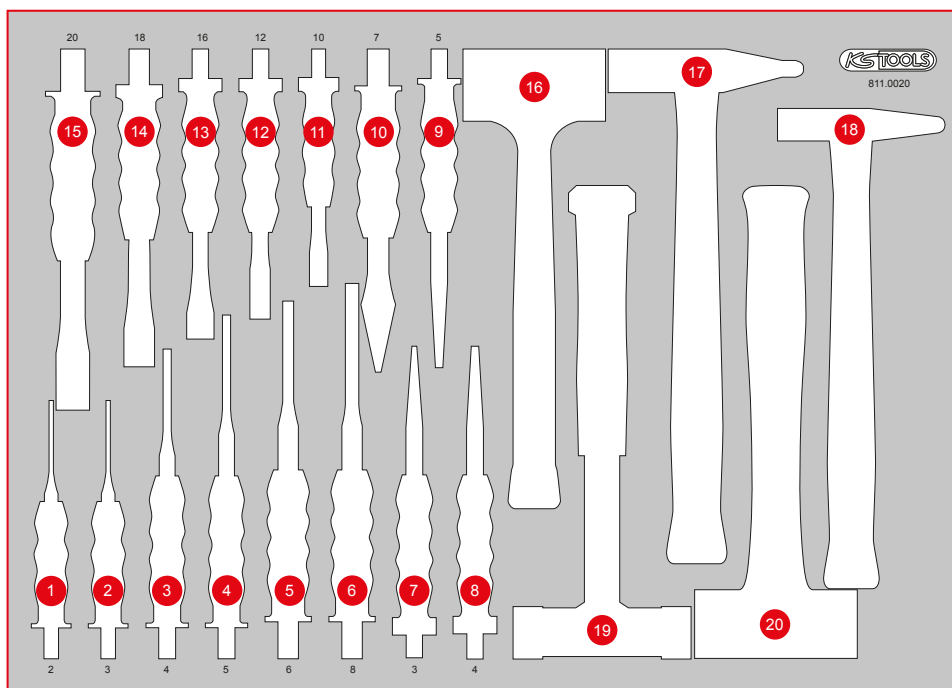

M 1/4" Steckschlüssel-Satz

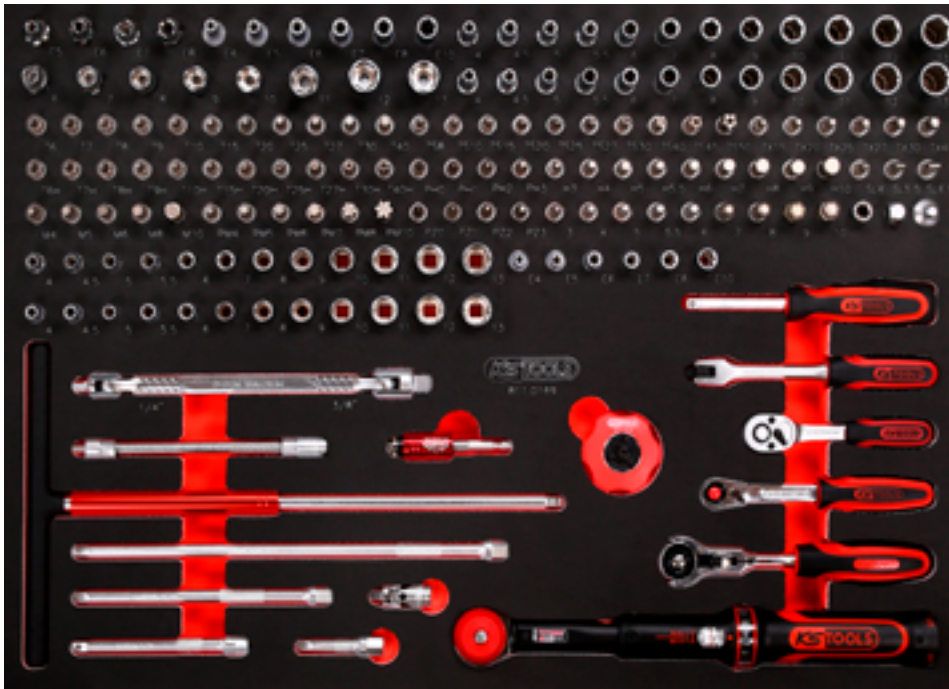

568 x 398



P10

P10TC

P15

P20

P30

P35

P45

Pos.	Code	Bezeichnung	Teilligkeit	Pos.	Code	Bezeichnung	Teilligkeit	Pos.	Code	Bezeichnung	Teilligkeit
1	918.2414	1/4" TX-E-Gelenk-Stecknuss, E5	1	32	917.16045	1/4" 12kant-Stecknuss, lang, 4,5 mm	1	62	911.1708	1/4" Bit-Stecknuss 5stern m. Bohrung, TS45	1
2	918.2415	1/4" TX-E-Gelenk-Stecknuss, E6	1	33	917.1605	1/4" 12kant-Stecknuss, lang, 5 mm	1	63	911.1709	1/4" Bit-Stecknuss 5stern m. Bohrung, TS50	1
3	918.2416	1/4" TX-E-Gelenk-Stecknuss, E7	1	34	917.16055	1/4" 12kant-Stecknuss, lang, 5,5 mm	1	64	911.3772	1/4" Bit-Stecknuss für TX-Schrauben, mit Kugelkopf, T15	1
4	918.2417	1/4" TX-E-Gelenk-Stecknuss, E8	1	35	917.1606	1/4" 12kant-Stecknuss, lang, 6 mm	1	65	911.3773	1/4" Bit-Stecknuss für TX-Schrauben, mit Kugelkopf, T20	1
5	917.2401	1/4 CLASSIC TX-E-Stecknuss, lang, E4	1	36	917.1607	1/4" 12kant-Stecknuss, lang, 7 mm	1	66	911.3774	1/4" Bit-Stecknuss für TX-Schrauben, mit Kugelkopf, T25	1
6	917.2402	1/4 CLASSIC TX-E-Stecknuss, lang, E5	1	37	917.1608	1/4" 12kant-Stecknuss, lang, 8 mm	1	67	911.3775	1/4" Bit-Stecknuss für TX-Schrauben, mit Kugelkopf, T27	1
7	917.2403	1/4 CLASSIC TX-E-Stecknuss, lang, E6	1	38	917.1609	1/4" 12kant-Stecknuss, lang, 9 mm	1	68	911.3776	1/4" Bit-Stecknuss für TX-Schrauben, mit Kugelkopf, T30	1
8	917.2404	1/4 CLASSIC TX-E-Stecknuss, lang, E7	1	39	917.1610	1/4" 12kant-Stecknuss, lang, 10 mm	1	69	911.3777	1/4" Bit-Stecknuss für TX-Schrauben, mit Kugelkopf, T40	1
9	917.2405	1/4 CLASSIC TX-E-Stecknuss, lang, E8	1	40	917.1611	1/4" 12kant-Stecknuss, lang, 11 mm	1	70	917.1456	1/4" Bit-Stecknuss TX m. Bohrung, TB6	1
10	917.2406	1/4 CLASSIC TX-E-Stecknuss, lang, E10	1	41	917.1612	1/4" 12kant-Stecknuss, lang, 12 mm	1	71	917.1457	1/4" Bit-Stecknuss TX m. Bohrung, TB7	1
11	917.1525	1/4" 6kant-Stecknuss, lang, 4 mm	1	42	917.1613	1/4" 12kant-Stecknuss, lang, 13 mm	1	72	911.1461	1/4" Bit-Stecknuss TX m. Bohrung, TB8	1
12	917.1526	1/4" 6kant-Stecknuss, lang, 4,5 mm	1	43	911.4407	1/4" Bit-Stecknuss f. TX-Schrauben, T6	1	73	911.1485	1/4" Bit-Stecknuss TX m. Bohrung, TB9	1
13	917.1527	1/4" 6kant-Stecknuss, lang, 5 mm	1	44	911.4362	1/4" Bit-Stecknuss für TX-Schrauben, T7	1	74	911.1462	1/4" Bit-Stecknuss TX m. Bohrung, TB10	1
14	917.1528	1/4" 6kant-Stecknuss, lang, 5,5 mm	1	45	911.1448	1/4" Bit-Stecknuss TX, T8	1	75	911.1463	1/4" Bit-Stecknuss TX m. Bohrung, TB15	1
15	917.1426	1/4" 6kant-Stecknuss, lang, 6 mm	1	46	911.1478	1/4" Bit-Stecknuss TX, T9	1	76	911.1464	1/4" Bit-Stecknuss TX m. Bohrung, TB20	1
16	917.1427	1/4" 6kant-Stecknuss, lang, 7 mm	1	47	911.1442	1/4" Bit-Stecknuss TX, T10	1	77	911.1465	1/4" Bit-Stecknuss TX m. Bohrung, TB25	1
17	917.1428	1/4" 6kant-Stecknuss, lang, 8 mm	1	48	911.1443	1/4" Bit-Stecknuss TX, T15	1	78	911.1466	1/4" Bit-Stecknuss TX m. Bohrung, TB27	1
18	917.1429	1/4" 6kant-Stecknuss, lang, 9 mm	1	49	911.1444	1/4" Bit-Stecknuss TX, T20	1	79	911.1467	1/4" Bit-Stecknuss TX m. Bohrung, TB30	1
19	917.1430	1/4" 6kant-Stecknuss, lang, 10 mm	1	50	911.1445	1/4" Bit-Stecknuss TX, T25	1	80	911.1468	1/4" Bit-Stecknuss TX m. Bohrung, TB40	1
20	917.1431	1/4" 6kant-Stecknuss, lang, 11 mm	1	51	911.1449	1/4" Bit-Stecknuss TX, T27	1	81	911.1482	1/4" Bit-Stecknuss, PH0	1
21	917.1432	1/4" 6kant-Stecknuss, lang, 12 mm	1	52	911.1446	1/4" Bit-Stecknuss TX, T30	1	82	911.1415	1/4" Bit-Stecknuss, PH1	1
22	917.1433	1/4" 6kant-Stecknuss, lang, 13 mm	1	53	911.1447	1/4" Bit-Stecknuss TX, T40	1	83	911.1416	1/4" Bit-Stecknuss, PH2	1
23	917.2421	1/4" 6kant-Stecknuss m. Gelenk, 6 mm	1	54	917.1578	1/4" Bit-Stecknuss, Fünfstern mit Stirnlochbohrung, TS8	1	84	911.1417	1/4" Bit-Stecknuss, PH3	1
24	917.2422	1/4" 6kant-Stecknuss m. Gelenk, 7 mm	1	55	911.1701	1/4" Bit-Stecknuss 5stern m. Bohrung, TS10	1	85	911.1436	1/4" Bit-Stecknuss Innen6kant, 3 mm	1
25	917.2423	1/4" 6kant-Stecknuss m. Gelenk, 8 mm	1	56	911.1702	1/4" Bit-Stecknuss 5stern m. Bohrung, TS15	1	86	911.1437	1/4" Bit-Stecknuss Innen6kant, 4 mm	1
26	917.2424	1/4" 6kant-Stecknuss m. Gelenk, 9 mm	1	57	911.1703	1/4" Bit-Stecknuss 5stern m. Bohrung, TS20	1	87	911.1438	1/4" Bit-Stecknuss Innen6kant, 5 mm	1
27	917.2425	1/4" 6kant-Stecknuss m. Gelenk, 10 mm	1	58	911.1704	1/4" Bit-Stecknuss 5stern m. Bohrung, TS25	1	88	911.14385	1/4" Bit-Stecknuss Innen6kant, 5,5 mm	1
28	917.2426	1/4" 6kant-Stecknuss m. Gelenk, 11 mm	1	59	911.1705	1/4" Bit-Stecknuss 5stern m. Bohrung, TS27	1				
29	917.2427	1/4" 6kant-Stecknuss m. Gelenk, 12 mm	1	60	911.1706	1/4" Bit-Stecknuss 5stern m. Bohrung, TS30	1				
30	917.2428	1/4" 6kant-Stecknuss m. Gelenk, 13 mm	1	61	911.1707	1/4" Bit-Stecknuss 5stern m. Bohrung, TS40	1				
31	917.1604	1/4" 12kant-Stecknuss, lang, 4 mm	1								

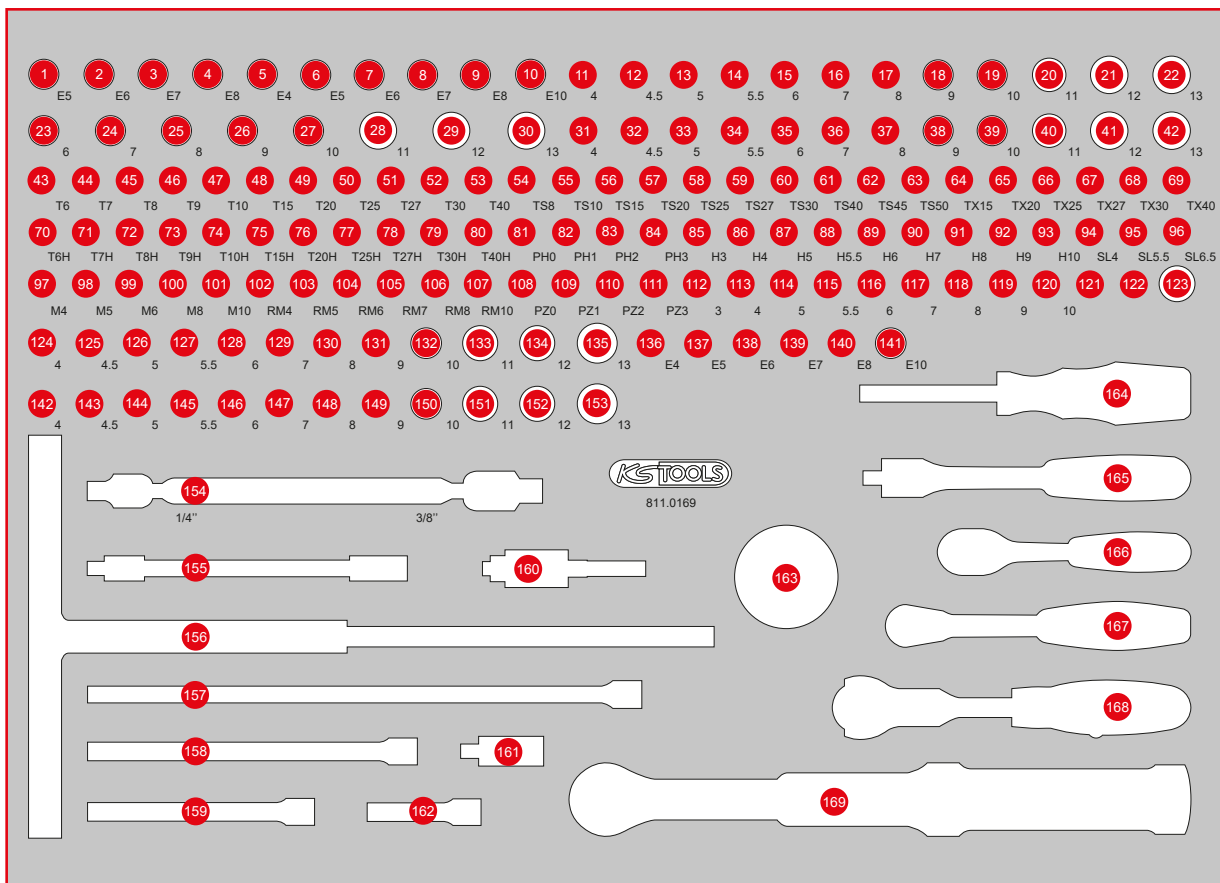

Pos.	Code	Bezeichnung	Teilligkeit	Pos.	Code	Bezeichnung	Teilligkeit	Pos.	Code	Bezeichnung	Teilligkeit
89	911.1439	1/4" Bit-Stecknuss Innen6kant, 6 mm	1	116	917.2446	1/4" Bit-Stecknuss Innen6kant m. Kugelkopf, 6 mm	1	143	917.1462	1/4" 12kant-Stecknuss, 4,5 mm	1
90	911.1440	1/4" Bit-Stecknuss Innen6kant, 7 mm	1	117	917.2447	1/4" Bit-Stecknuss Innen6kant m. Kugelkopf, 7 mm	1	144	917.1463	1/4" 12kant-Stecknuss, 5 mm	1
91	911.1441	1/4" Bit-Stecknuss Innen6kant, 8 mm	1	118	917.2448	1/4" Bit-Stecknuss Innen6kant m. Kugelkopf, 8 mm	1	145	917.1464	1/4" 12kant-Stecknuss, 5,5 mm	1
92	917.1454	1/4" Bit-Stecknuss Innen6kant, 9 mm	1	119	917.2449	1/4" Bit-Stecknuss Innen6kant m. Kugelkopf, 9 mm	1	146	917.1465	1/4" 12kant-Stecknuss, 6 mm	1
93	917.1452	1/4" Bit-Stecknuss f. Innen6kant-Schrauben, 10 mm	1	120	917.2450	1/4" Bit-Stecknuss Innen6kant m. Kugelkopf, 10 mm	1	147	917.1466	1/4" 12kant-Stecknuss, 7 mm	1
94	911.1418	1/4" Bit-Stecknuss Schlitz, 4 mm	1	121	911.0101	1/4" Stecknuss mit Magnet	1	148	917.1467	1/4" 12kant-Stecknuss, 8 mm	1
95	911.1419	1/4" Bit-Stecknuss Schlitz, 5,5 mm	1	122	911.1494	1/4" Vergrößerungsadapter, 1/4" F x 3/8" M	1	149	917.1468	1/4" 12kant-Stecknuss, 9 mm	1
96	917.1421	1/4" Bit-Stecknuss Schlitz, 6,5 mm	1	123	911.3897	3/8" Reduzieradapter, 3/8" F x 1/4" M	1	150	917.1469	1/4" 12kant-Stecknuss, 10 mm	1
97	917.1541	1/4" Bit-Stecknuss XZN, M4	1	124	917.1404	1/4" 6kant-Stecknuss, 4 mm	1	151	917.1470	1/4" 12kant-Stecknuss, 11 mm	1
98	917.1542	1/4" Bit-Stecknuss XZN, M5	1	125	917.14045	1/4" 6kant-Stecknuss, 4,5 mm	1	152	917.1471	1/4" 12kant-Stecknuss, 12 mm	1
99	917.1543	1/4" Bit-Stecknuss XZN, M6	1	126	917.1405	1/4" 6kant-Stecknuss, 5 mm	1	153	917.1472	1/4" 12kant-Stecknuss, 13 mm	1
100	917.1545	1/4" Bit-Stecknuss XZN, M8	1	127	917.14055	1/4" 6kant-Stecknuss, 5,5 mm	1	154	517.0338	Gelenkschlüssel für 1/4" und 3/8", Stecknüsse	1
101	917.1546	1/4" Bit-Stecknuss XZN, M10	1	128	917.1406	1/4" 6kant-Stecknuss, 6 mm	1	155	911.1422	1/4" Flexible Verlängerung, 150 mm	1
102	917.1584	1/4" RIBE Stecknuss M4S	1	129	917.1407	1/4" 6kant-Stecknuss, 7 mm	1	156	911.2369	1/4" T-Griff-Schnelldreher	1
103	917.1585	1/4" RIBE Stecknuss M5S	1	130	917.1408	1/4" 6kant-Stecknuss, 8 mm	1	157	911.1504	1/4" Verlängerung m. Antriebs6kant, 250 mm	1
104	917.1586	1/4" RIBE Stecknuss M6S	1	131	917.1409	1/4" 6kant-Stecknuss, 9 mm	1	158	911.1451	1/4" Verlängerung m. Antriebs6kant, 150 mm	1
105	917.1587	1/4" RIBE Stecknuss M7S	1	132	917.1410	1/4" 6kant-Stecknuss, 10 mm	1	159	911.1424	1/4" Verlängerung m. Antriebs6kant, 100 mm	1
106	917.1588	1/4" RIBE Stecknuss M8S	1	133	917.1411	1/4" 6kant-Stecknuss, 11 mm	1	160	514.1126	2 in 1 Schnellwechsel-Bithalter	1
107	917.1590	1/4" RIBE Stecknuss M10S	1	134	917.1412	1/4" 6kant-Stecknuss, 12 mm	1	161	911.1450	1/4" Kardangelenke	1
108	911.1483	1/4" Bit-Stecknuss, PZ0	1	135	917.1413	1/4" 6kant-Stecknuss, 13 mm	1	162	911.1423	1/4" Verlängerung m. Antriebs6kant, 50 mm	1
109	911.1401	1/4" Bit-Stecknuss, PZ1	1	136	911.4313	1/4" TX-E-Stecknuss, E4	1	163	914.1410	1/4" Handumschaltknarre	1
110	911.1402	1/4" Bit-Stecknuss, PZ2	1	137	911.4314	1/4" TX-E-Stecknuss, E5	1	164	911.1434	1/4" Vierkant-Steckgriff, 150 mm	1
111	911.1403	1/4" Bit-Stecknuss, PZ3	1	138	911.4315	1/4" TX-E-Stecknuss, E6	1	165	917.1488	1/4" Gelenk-Steckgriff	1
112	917.2443	1/4" Bit-Stecknuss Innen6kant m. Kugelkopf, 3 mm	1	139	911.4316	1/4" TX-E-Stecknuss, E7	1	166	911.1510	1/4" Mini-Umschaltknarre, 72 Zahn	1
113	917.2444	1/4" Bit-Stecknuss Innen6kant m. Kugelkopf, 4 mm	1	140	911.4317	1/4" TX-E-Stecknuss, E8	1	167	920.1490	1/4" SLIMPOWER Umschaltknarre, 72 Zahn	1
114	917.2445	1/4" Bit-Stecknuss Innen6kant m. Kugelkopf, 5 mm	1	141	911.4332	1/4" TX-E-Stecknuss, E10	1	168	914.1405	1/4" MODIFIX Mini-T-Griff-Schwenkopf-Knarre	1
115	917.24455	1/4" Bit-Stecknuss Innen6kant m. Kugelkopf, 5,5 mm	1	142	917.1461	1/4" 12kant-Stecknuss, 4 mm	1	169	516.1412	1/4" ERGOprec DrehmoSchlüssel, 5 - 25 Nm, Drehknopf-Umsteck	1

M 1/2" Bit-Stecknuss-Satz



64



568 x 398



P10



P10TC



P15



P20



P30



P35



P45



Pos.	Code	Bezeichnung	Teilligkeit	Pos.	Code	Bezeichnung	Teilligkeit	Pos.	Code	Bezeichnung	Teilligkeit
1	911.1325	1/2" Bit-Stecknuss Innensechskant, lang, 5 mm	1	11	911.1337	1/2" Bit-Stecknuss Innensechskant, lang, 17 mm	1	21	911.1655	1/2" Bit-Stecknuss Innensechskant mit Kugelkopf, lang, 5 mm	1
2	911.1326	1/2" Bit-Stecknuss Innensechskant, lang, 6 mm	1	12	911.1697	1/2" Bit-Stecknuss Innensechskant mit Kugelkopf, lang, 14 mm	1	22	911.1523	1/2" Bit-Stecknuss Torx, lang, T27	1
3	911.1327	1/2" Bit-Stecknuss Innensechskant, lang, 7 mm	1	13	911.1696	1/2" Bit-Stecknuss Innensechskant mit Kugelkopf, lang, 13 mm	1	23	911.1524	1/2" Bit-Stecknuss Torx, lang, T30	1
4	911.1328	1/2" Bit-Stecknuss Innensechskant, lang, 8 mm	1	14	911.1662	1/2" Bit-Stecknuss Innensechskant mit Kugelkopf, lang, 12 mm	1	24	911.1525	1/2" Bit-Stecknuss Torx, lang, T40	1
5	911.1329	1/2" Bit-Stecknuss Innensechskant, lang, 9 mm	1	15	911.1695	1/2" Bit-Stecknuss Innensechskant mit Kugelkopf, lang, 11 mm	1	25	911.1526	1/2" Bit-Stecknuss Torx, lang, T45	1
6	911.1330	1/2" Bit-Stecknuss Innensechskant, lang, 10 mm	1	16	911.1660	1/2" Bit-Stecknuss Innensechskant mit Kugelkopf, lang, 10 mm	1	26	911.1527	1/2" Bit-Stecknuss Torx, lang, T50	1
7	911.5353	1/2" Bit-Stecknuss Innensechskant, lang, 11 mm	1	17	911.1659	1/2" Bit-Stecknuss Innensechskant mit Kugelkopf, lang, 9 mm	1	27	911.1528	1/2" Bit-Stecknuss Torx, lang, T55	1
8	911.1332	1/2" Bit-Stecknuss Innensechskant, lang, 12 mm	1	18	911.1658	1/2" Bit-Stecknuss Innensechskant mit Kugelkopf, lang, 8 mm	1	28	911.1529	1/2" Bit-Stecknuss Torx, lang, T60	1
9	911.5354	1/2" Bit-Stecknuss Innensechskant, lang, 13 mm	1	19	911.1657	1/2" Bit-Stecknuss Innensechskant mit Kugelkopf, lang, 7 mm	1	29	911.1517	1/2" Bit-Stecknuss Torx, lang, T70	1
10	917.1332	1/2" Bit-Stecknuss Innensechskant, lang, 14 mm	1	20	911.1656	1/2" Bit-Stecknuss Innensechskant mit Kugelkopf, lang, 6 mm	1	30	911.5308	1/2" Bit-Stecknuss Torx, lang, T80	1
								31	911.5389	1/2" Bit-Stecknuss f. TX-Schrauben, lang	1
								32	911.5388	1/2" Bit-Stecknuss Torx, lang, T100	1
								33	911.1632	1/2" Bit-Stecknuss Torx mit Stirnlochbohrung, lang, TB80	1
								34	917.1304	1/2" Bit-Stecknuss Torx mit Stirnlochbohrung, lang, TB70	1

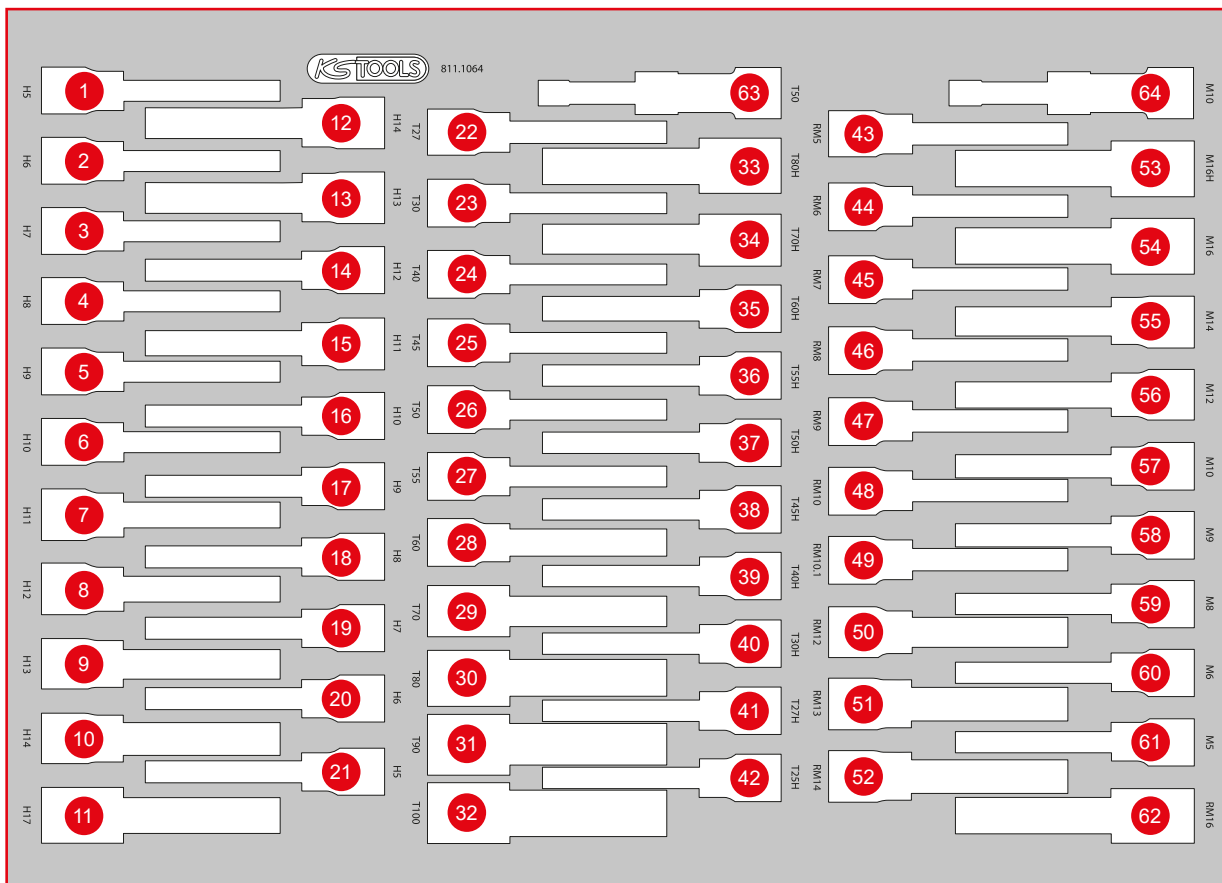

Pos.	Code	Bezeichnung	Teilligkeit	Pos.	Code	Bezeichnung	Teilligkeit	Pos.	Code	Bezeichnung	Teilligkeit
35	917.1253	1/2" Bit-Stecknuss Torx mit Stirnlochbohrung, lang, TB60	1	44	911.1922	1/2" Bit-Stecknuss für RIBE-Schrauben, M6, 110 mm	1	53	911.5392	1/2" Bit-Stecknuss XZN mit Bohrung, lang, M16	1
36	917.1251	1/2" Bit-Stecknuss Torx mit Stirnlochbohrung, lang, TB55	1	45	911.1923	1/2" Bit-Stecknuss für RIBE-Schrauben, M7, 110 mm	1	54	911.1356	1/2" Bit-Stecknuss XZN, M16, 110 mm	1
37	917.1299	1/2" Bit-Stecknuss Torx mit Stirnlochbohrung, lang, TB50	1	46	911.1924	1/2" Bit-Stecknuss für RIBE-Schrauben, M8, 110 mm	1	55	911.1355	1/2" Bit-Stecknuss XZN, M14, 110 mm	1
38	917.1298	1/2" Bit-Stecknuss Torx mit Stirnlochbohrung, lang, TB45	1	47	911.1925	1/2" Bit-Stecknuss für RIBE-Schrauben, M9, 110 mm	1	56	911.1354	1/2" Bit-Stecknuss XZN, M12, 110 mm	1
39	917.1297	1/2" Bit-Stecknuss Torx mit Stirnlochbohrung, lang, TB40	1	48	911.1926	1/2" Bit-Stecknuss für RIBE-Schrauben, M10, 110 mm	1	57	911.1353	1/2" Bit-Stecknuss XZN, M10, 110 mm	1
40	917.1296	1/2" Bit-Stecknuss Torx mit Stirnlochbohrung, lang, TB30	1	49	911.4554	1/2" Bit-Stecknuss für RIBE-Schrauben, M10.1, 110 mm	1	58	911.1359	1/2" Bit-Stecknuss XZN, M9, 110 mm	1
41	917.1295	1/2" Bit-Stecknuss Torx mit Stirnlochbohrung, lang, TB27	1	50	911.1995	1/2" Bit-Stecknuss für RIBE-Schrauben, M12, 110 mm	1	59	911.1352	1/2" Bit-Stecknuss XZN, M8, 110 mm	1
42	917.1294	1/2" Bit-Stecknuss Torx mit Stirnlochbohrung, lang, TB25	1	51	911.1996	1/2" Bit-Stecknuss für RIBE-Schrauben, M13, 110 mm	1	60	911.1351	1/2" Bit-Stecknuss XZN, M6, 110 mm	1
43	911.1921	1/2" Bit-Stecknuss für RIBE-Schrauben, M5, 110 mm	1	52	911.1997	1/2" Bit-Stecknuss für RIBE-Schrauben, M14, 110 mm	1	61	911.1350	1/2" Bit-Stecknuss XZN, M5, 110 mm	1
								62	911.4553	1/2" Bit-Stecknuss für RIBE-Schrauben, M16, 110 mm	1
								63	150.3101	1/2" Lichtmaschinen-Kombischlüssel Torx, T50	1
								64	150.3102	1/2" Lichtmaschinen-Kombischlüssel XZN, M10, 115 mm	1

M Schraubenschlüssel-Satz

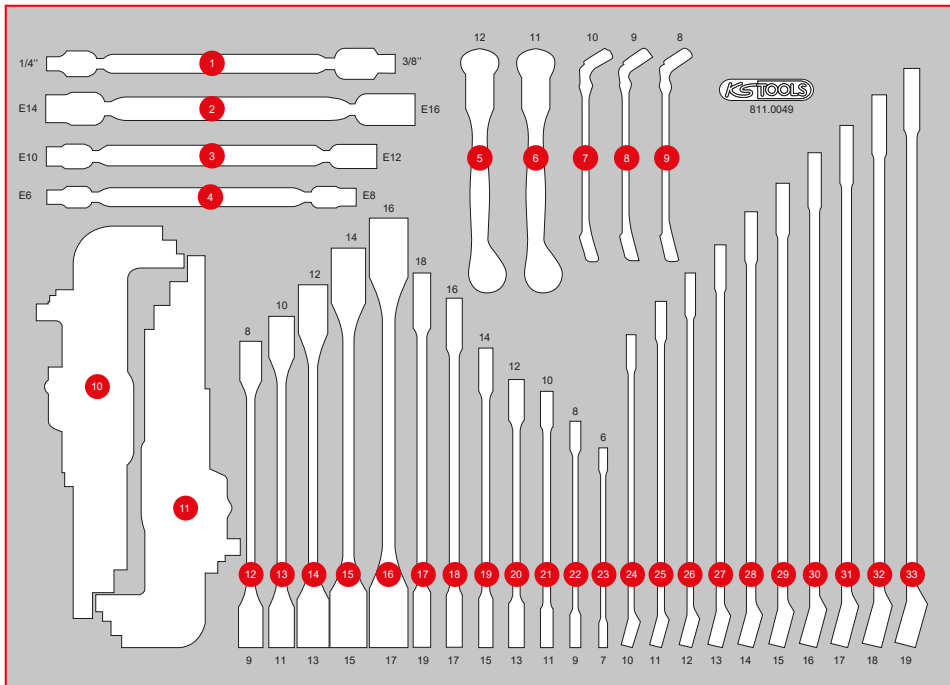
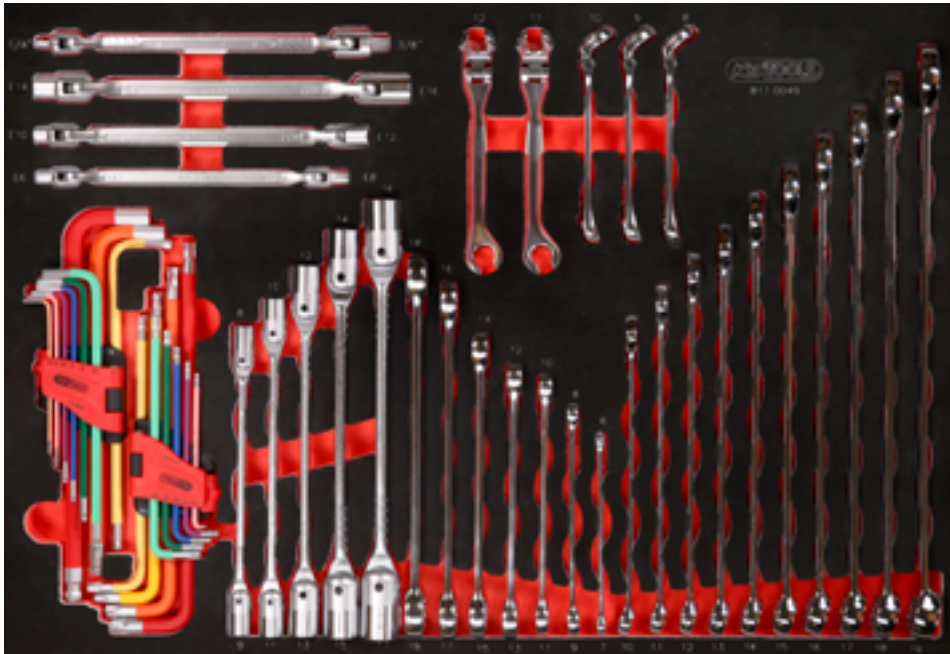

Pos.	Code	Bezeichnung	Teiligkeit
1	517.0338	Gelenkschlüssel für 1/4" und 3/8" Stecknüsse	1
2	517.0333	Torx-E-Doppel-Gelenkschlüssel, E14 x E16	1
3	517.0332	Torx-E-Doppel-Gelenkschlüssel, E10 x E12	1
4	517.0330	Torx-E-Doppel-Gelenkschlüssel, E6 x E8	1
5	518.0382	CHROMEplus Offener Doppel-Ringschlüssel mit Gelenk, 12 mm	1
6	518.0381	CHROMEplus Offener Doppel-Ringschlüssel mit Gelenk, 11 mm	1
7	518.0380	CHROMEplus Offener Doppel-Ringschlüssel mit Gelenk, 10 mm	1
8	518.0379	CHROMEplus Offener Doppel-Ringschlüssel mit Gelenk, 9 mm	1
9	518.0378	CHROMEplus Offener Doppel-Ringschlüssel mit Gelenk, 8 mm	1
10	151.4420	Kugelform-Innensechskant-Winkelstiftschlüssel-Satz, extra lang, 9-tlg	9
11	151.5210	Kugelform-Torx-Winkelstiftschlüssel-Satz, extra lang, 9-tlg	9
12	517.0301	Doppel-Gelenkschlüssel, 8 x 9 mm	1
13	517.0302	Doppel-Gelenkschlüssel, 10 x 11 mm	1
14	517.0303	Doppel-Gelenkschlüssel, 12 x 13 mm	1
15	517.0304	Doppel-Gelenkschlüssel, 14 x 15 mm	1
16	517.0305	Doppel-Gelenkschlüssel, 16 x 17 mm	1
17	920.0418	ULTIMATEplus Doppel-Ringschlüssel, 18 x 19 mm	1
18	920.0416	ULTIMATEplus Doppel-Ringschlüssel, 16 x 17 mm	1
19	920.0414	ULTIMATEplus Doppel-Ringschlüssel, 14 x 15 mm	1
20	920.0412	ULTIMATEplus Doppel-Ringschlüssel, 12 x 13 mm	1
21	920.0410	ULTIMATEplus Doppel-Ringschlüssel, 10 x 11 mm	1
22	920.0408	ULTIMATEplus Doppel-Ringschlüssel, 8 x 9 mm	1
23	920.0406	ULTIMATEplus Doppel-Ringschlüssel, 6 x 7 mm	1
24	519.0650	CHROME+ Ringmaulschlüssel XL, 10 mm	1
25	519.0651	CHROME+ Ringmaulschlüssel XL, 11 mm	1
26	519.0652	CHROME+ Ringmaulschlüssel XL, 12 mm	1
27	519.0653	CHROME+ Ringmaulschlüssel XL, 13 mm	1
28	519.0654	CHROME+ Ringmaulschlüssel XL, 14 mm	1
29	519.0655	CHROME+ Ringmaulschlüssel XL, 15 mm	1
30	519.0656	CHROME+ Ringmaulschlüssel XL, 16 mm	1
31	519.0657	CHROME+ Ringmaulschlüssel XL, 17 mm	1
32	519.0658	CHROME+ Ringmaulschlüssel XL, 18 mm	1
33	519.0659	CHROME+ Ringmaulschlüssel XL, 19 mm	1

811.1018

M T-Griff-Winkelstiftschlüssel-Satz

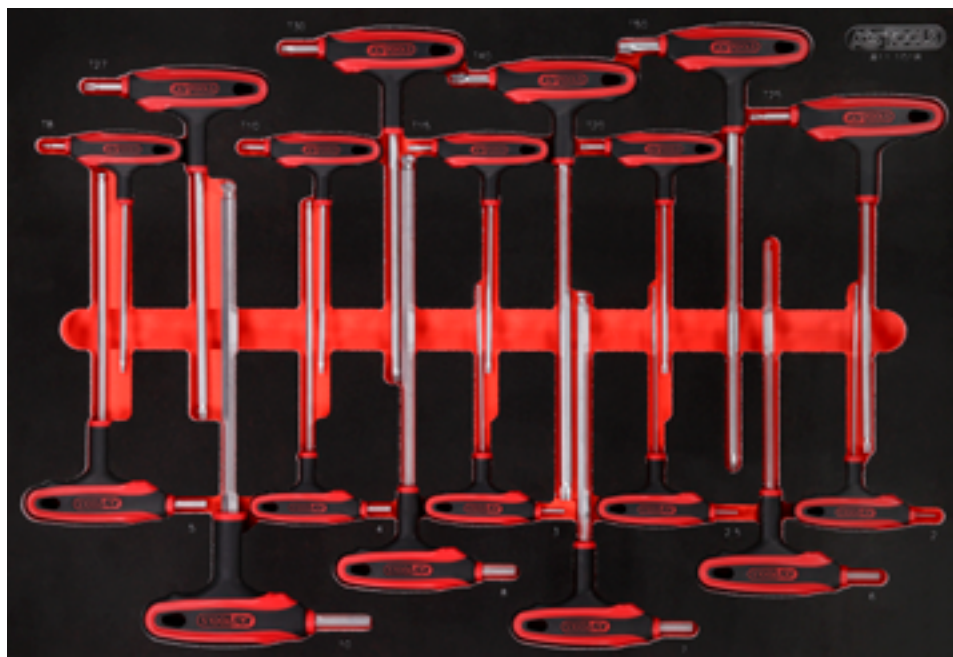

Pos.	Code	Bezeichnung	Teiligkeit
1	151.2753	T-Griff-Winkelstiftschlüssel Torx Kugelkopf, T8	1
2	151.2759	T-Griff-Winkelstiftschlüssel Torx Kugelkopf, T27	1
3	151.2755	T-Griff-Winkelstiftschlüssel Torx Kugelkopf, T10	1
4	151.2760	T-Griff-Winkelstiftschlüssel Torx Kugelkopf, T30	1
5	151.2756	T-Griff-Winkelstiftschlüssel Torx Kugelkopf, T15	1
6	151.2761	T-Griff-Winkelstiftschlüssel Torx Kugelkopf, T40	1
7	151.2757	T-Griff-Winkelstiftschlüssel Torx Kugelkopf, T20	1
8	151.2853	T-Griff-Winkelstiftschlüssel Torx Kugelkopf, T50	1
9	151.2758	T-Griff-Winkelstiftschlüssel Torx Kugelkopf, T25	1
10	151.8134	T-Griff-Innensechskant-Kugelkopf-Schlüssel, 5 mm	1
11	151.8138	T-Griff-Innensechskant-Kugelkopf-Schlüssel, 10 mm	1
12	151.8133	T-Griff-Innensechskant-Kugelkopf-Schlüssel, 4 mm	1
13	151.8137	T-Griff-Innensechskant-Kugelkopf-Schlüssel, 8 mm	1
14	151.8132	T-Griff-Innensechskant-Kugelkopf-Schlüssel, 3 mm	1
15	151.8136	T-Griff-Innensechskant-Kugelkopf-Schlüssel, 7 mm	1
16	151.8131	T-Griff-Innensechskant-Kugelkopf-Schlüssel, 2,5 mm	1
17	151.8135	T-Griff-Innensechskant-Kugelkopf-Schlüssel, 6 mm	1
18	151.8130	T-Griff-Innensechskant-Kugelkopf-Schlüssel, 2 mm	1

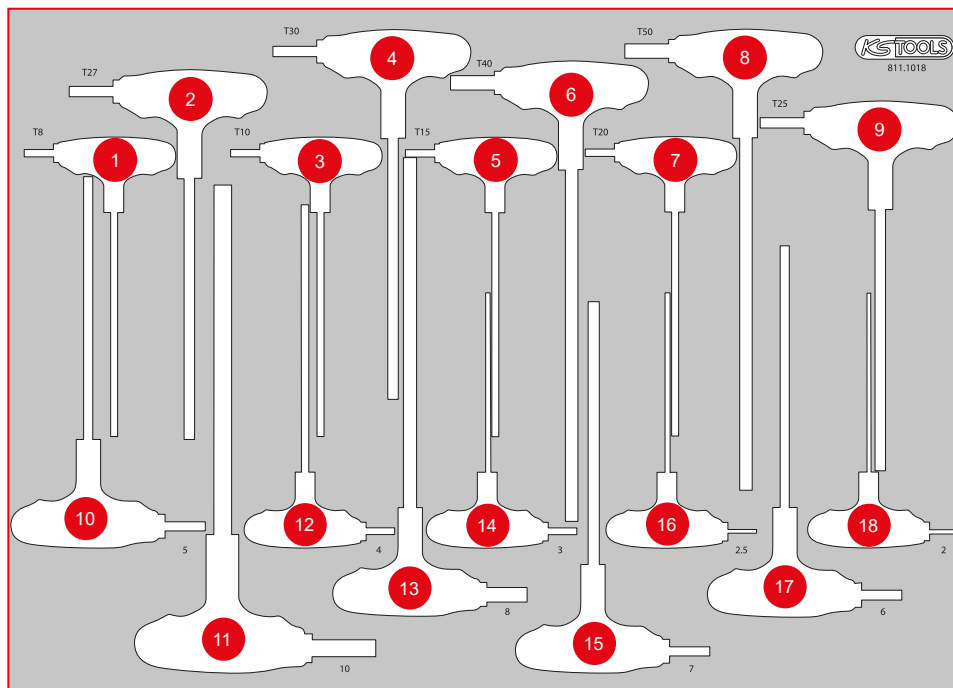

M T-Griff-Winkelstiftschlüssel-Satz

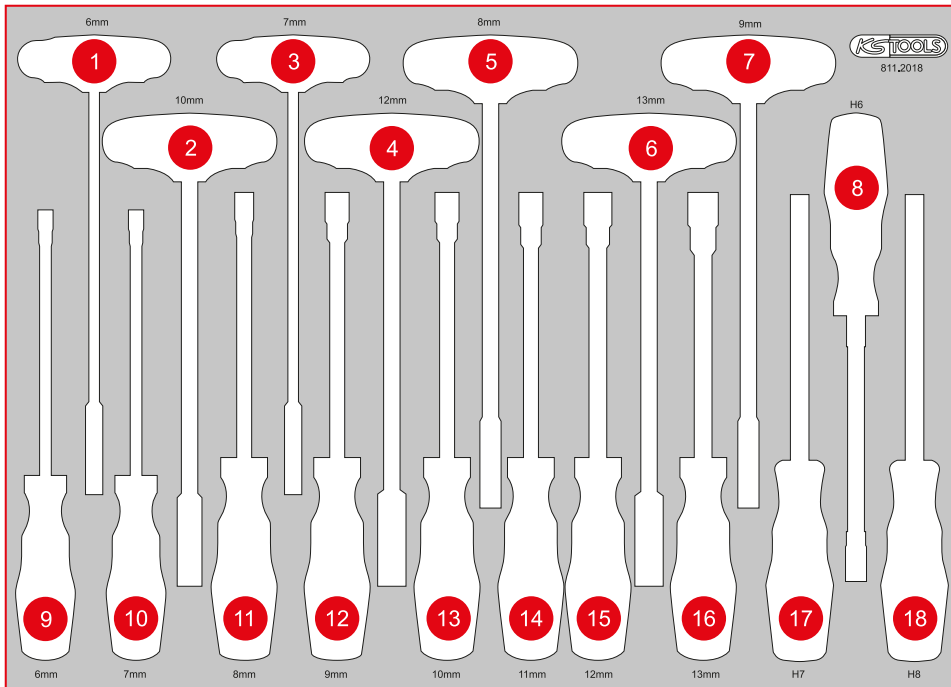

Pos.	Code	Bezeichnung	Teiligkeit
1	158.5006	T-Griff-Nuss-Schraubendreher, lang, 6 mm	1
2	158.5010	T-Griff-Nuss-Schraubendreher, lang, 10 mm	1
3	158.5007	T-Griff-Nuss-Schraubendreher, lang, 7 mm	1
4	158.5012	T-Griff-Nuss-Schraubendreher, lang, 12 mm	1
5	158.5008	T-Griff-Nuss-Schraubendreher, lang, 8 mm	1
6	158.5013	T-Griff-Nuss-Schraubendreher, lang, 13 mm	1
7	158.5009	T-Griff-Nuss-Schraubendreher, lang, 9 mm	1
8	159.1126	ERGOTORQUEplus Stecknuss-Schraubendreher, 6 mm	1
9	159.1204	ERGOTORQUEplus Stecknuss-Schraubendreher, 6 mm	1
10	159.1205	ERGOTORQUEplus Stecknuss-Schraubendreher, 7 mm	1
11	159.1206	ERGOTORQUEplus Stecknuss-Schraubendreher, 8 mm	1
12	159.1207	ERGOTORQUEplus Stecknuss-Schraubendreher, 9 mm	1
13	159.1208	ERGOTORQUEplus Stecknuss-Schraubendreher, 10 mm	1
14	159.1209	ERGOTORQUEplus Stecknuss-Schraubendreher, 11 mm	1
15	159.1210	ERGOTORQUEplus Stecknuss-Schraubendreher, 12 mm	1
16	159.1211	ERGOTORQUEplus Stecknuss-Schraubendreher, 13 mm	1
17	159.1127	ERGOTORQUEplus Stecknuss-Schraubendreher, 7 mm	1
18	911.1128	ERGOTORQUE Stecknuss-Schraubendreher, 8 mm	1

811.0028

M Messwerkzeuge- / und Feilen-Satz



Pos.	Code	Bezeichnung	Teiligkeit
1	300.0104	Flexibler Stahlmaßstab, 300 mm	1
2	300.0700	Winkelgradmesser, 220 mm	1
3	156.0466	Automatik-Körner, rund, Ø 4 mm	1
4	300.0510	Taschen-Messschieber 0 - 150 mm, 235 mm	1
5	300.0600	Fühlerlehre, 20 Blatt, 0,05 - 1 mm	1
6	201.2335	Bremssattel-Drahtbürste 2-reihig, gerade, 225 mm	1
7	300.0550	Digital-Tiefenmessschieber 0-25 mm, 125 mm	1
8	300.0114	Bandmaß mit Feststeller, schwarz-rot, 5 m, 19 mm	1
9	157.0105	Halbrund-Feile, Form E, 200 mm, Hieb 2	1
10	157.0205	Rund-Feile, Form F, 200 mm, Hieb 2	1
11	157.0005	Flachfeile, Form B, 200 mm, Hieb 2	1
12	157.0405	Dreikant-Feile, Form C, 200 mm, Hieb 2	1
13	157.0960	Bremssattel-Feile extra schmal, 270 mm	1
14	911.8138	Zierleisten-Kunststoffkeil, 195 mm x B = 30 mm	1
15	907.2115	Metallsägebogen rund, 300 mm	1
16	907.2166	Abbrechklingen 0,5 x 18 x 100 mm, Spender à 10 Stück	10
17	907.2135	Universal-Abbrechklingen-Messer 18 mm	1
18	129.6620-24	HSS-Bi-Co 8 Metallhochleistungs-Sägeblatt, Zahnabstand 1,0 mm	1
19	911.8146	Reifen-Montierhebel, 370 mm	1

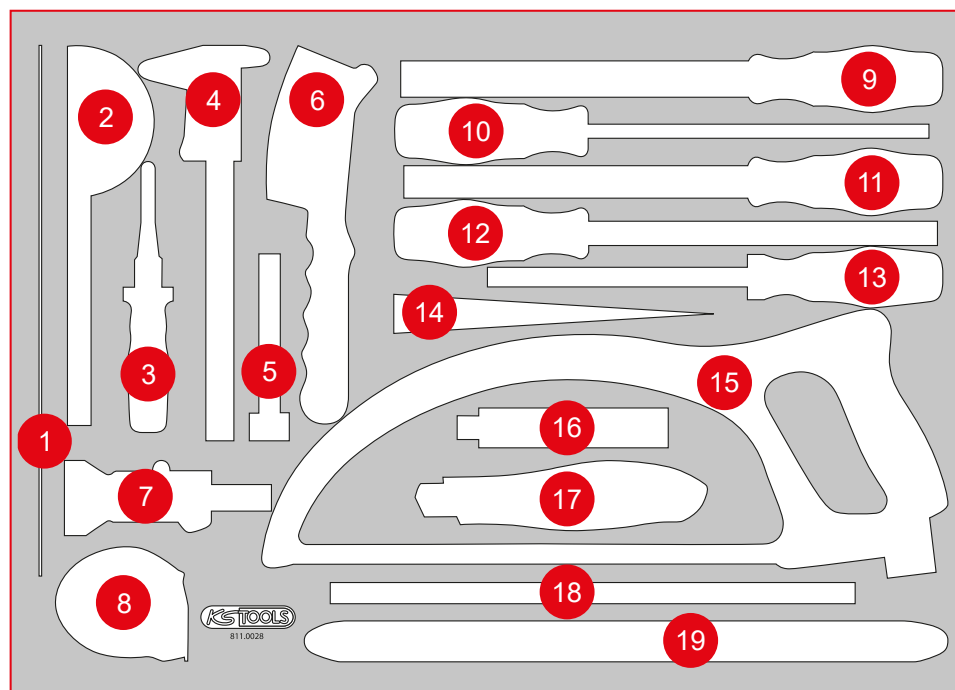

P45

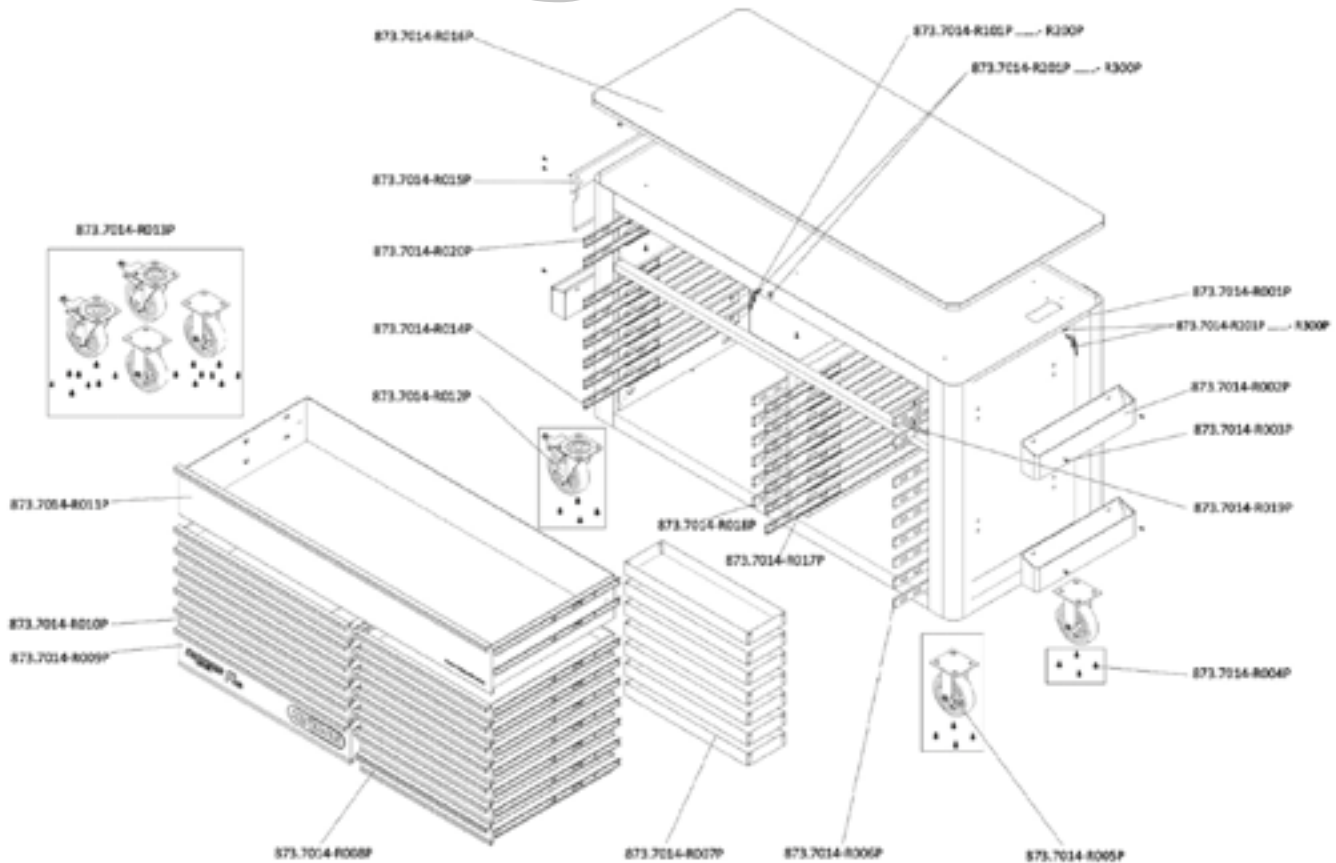

EINZELTEIL-LISTE

Art.-Nr.	Beschreibung	Menge	Preis pro Stück
873.7014-R101P...	Ersatzschlüssel für Schloß Nummer xyz zu PERFORMANCEplus Werkstattwagen	2	5,90 €
873.7014-R201P...	Schloß mit 2 Schlüsseln zu PERFORMANCEplus Werkstattwagen Schloß-Nr. xyz	2	9,90 €
873.7014-R001P	Korpus mit Handgriff zu Werkstattwagen P45	1	1.049,00 €
873.7014-R002P	Dosen-Halter zu PERFORMANCEplus Werkstattwagen P20/P30/P35/P40/P45	3	32,90 €
873.7014-R003P	Schraube M6x12 für PERFORMANCEplus Werkstattwagen-Zubehör	10	0,90 €
873.7014-R004P	Schraube M8 für Rollen zu PERFORMANCEplus Werkstattwagen (16 Stück)	1	5,90 €
873.7014-R005P	Laufrolle starr für Werkstattwagen P45 inkl. Schrauben	2	42,90 €
873.7014-R006P	Vollauszug Kugelführung mit autom. Rückzug zu Werkstattwagen P45	7	17,90 €
873.7014-R007P	Ablage für Schubladen zu Werkstattwagen P45	7	17,90 €
873.7014-R008P	Schublade mit Kugelführung zu Werkstattwagen P45, 568x568x65 mm	7	74,90 €
873.7014-R009P	Schublade mit Logo und Kugelführung zu Werkstattwagen P45, 785x568x145 mm	1	154,90 €
873.7014-R010P	Schublade mit Kugelführung zu Werkstattwagen P20/P30/P45, 785x568x65 mm	5	87,90 €
873.7014-R011P	Schublade mit Website und Kugelführung zu Werkstattwagen P45, 1429x568x180 mm	1	219,90 €
873.7014-R012P	Lenkrolle für Werkstattwagen P45 inkl. Schrauben	2	47,90 €
873.7014-R013P	Rollen-Satz zu Werkstattwagen P45 inkl. Schrauben	1	184,90 €
873.7014-R014P	Vollauszug Kugelführung mit autom. Rückzug	6	17,90 €
873.7014-R015P	Papierrollen-Halter zu PERFORMANCEplus Werkstattwagen P20/P30/P35/P40/P45	1	22,90 €
873.7014-R016P	Edelstahl Arbeitsplatte zu Werkstattwagen P45	1	604,90 €
873.7014-R017P	Vollauszug Kugelführung mit autom. Rückzug zu Werkstattwagen P45	7	17,90 €
873.7014-R018P	Vollauszug Kugelführung mit autom. Rückzug zu Werkstattwagen P45	6	17,90 €
873.7014-R019P	Vollauszug Kugelführung mit autom. Rückzug zu Werkstattwagen P45	2	17,90 €
873.7014-R020P	Vollauszug Kugelführung mit autom. Rückzug zu Werkstattwagen P45	2	17,90 €

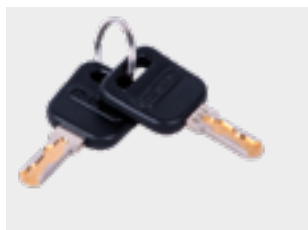

873.7014-R101P...R200P
Ersatzschlüssel für Schlossnummer xyz



873.7014-R201P...R300P
Schloss inklusive 2 Schlüssel, Schlossnummer xyz



873.7014-R006P
Laufschiene für Schublade mit Selbsteinzug, rechts



873.7014-R014P
Laufschiene mit Selbsteinzug für Schublade, links



873.7014-R017P
Laufschiene für Schublade mit Selbsteinzug, links



873.7014-R018P
Laufschiene mit Selbsteinzug für Schublade, rechts



873.7014-R019P
Laufschiene mit Selbsteinzug, für Schublade, rechts

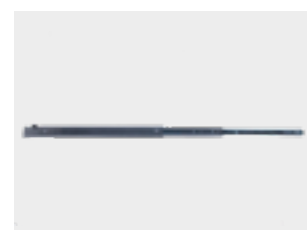

873.7014-R020P
Laufschiene mit Selbsteinzug für Schublade, links

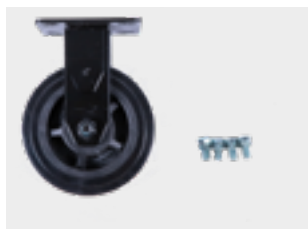

873.7014-R005P
Laufrolle, starr, inklusive Schrauben

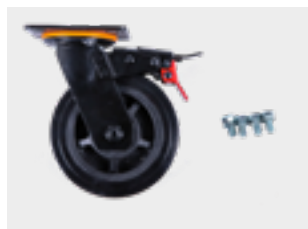

873.7014-R012P
Lenkrolle mit Feststellbremse inklusive Schrauben



873.7014-R013P
Rollensatz, 2 x Lenkrolle + 2 x Laufrolle, inklusive Schrauben



873.7014-R016P
Edelstahl-Arbeitsplatte



873.7014-R011P
Schublade mit Webside, inklusive Laufschiene, H=180 mm, B=1429 mm x T=568 mm



873.7014-R008P
Schublade inklusive Laufschiene



873.7014-R010P
Schublade, inklusive Laufschiene, H=65 mm, B=785 mm x T=568 mm



873.7014-R009P
Schublade mit Logo, inklusive Laufschiene, H=65 mm, B=568 mm x T=568 mm



873.7014-R007P
Stahl-Schubladenfach, herausnehmbar



873.7014-R002P
Dosenhalter inklusive Schrauben, B = 445 mm



873.7014-R015P
Papierrollenhalter inklusive Schrauben, B = 400 mm

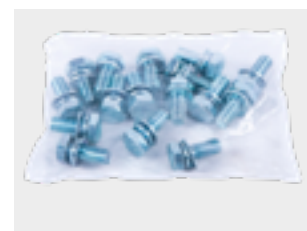

873.7014-R004P
Schraube, M8, mit Unterlegscheibe, 16 Stück



873.7014-R003P
Schraube, M6 x 12 mm, 1 Stück



873.7014-R001P
Stahlkorpus mit Griff

