

**NEU**

Seite 5

**SCHLAUCH-  
KLEMMENZANGE**

*lange Ausführung für Lenkmanschetten*

**141**  
**Top-Angebote**

**SOLUTIONS**

**NEWS + PROMOTION 01.01. - 30.04.2025**

**MISSION: KLANNPOSSIBLE**

*Sicheres Arbeiten. Zeitersparnis. Durchdachte Werkzeuge.*

## OPERATION BOARD

Made in Germany



### ZEITERSPARNIS

Diese Werkzeuge sparen besonders Zeit und damit echtes Geld.



### SICHERES ARBEITEN

Bei diesen Werkzeugen steht die Sicherheit bei der Anwendung besonders im Mittelpunkt



### DAS GIBT'S NUR VON GEDORE

Diese Werkzeuge sind von uns geschützt durch Patent, Gebrauchs- oder Geschmacksmuster



### MATERIALSCHONEND

Diese Werkzeuge schützen Fahrzeug-/Ersatzteile vor Beschädigungen beim Aus- und Einbau



### NFZ

Diese Werkzeuge sind besonders für den Einsatz an Nutzfahrzeugen entwickelt und geeignet



### TRANSPORTER

Diese Werkzeuge sind besonders für den Einsatz an Transportern entwickelt und geeignet



### PKW

Diese Werkzeuge sind besonders für den Einsatz an PKW entwickelt und geeignet

KL-5501 B Z

## FEDERSPANNER

inkl. mobilem Arbeitsgestell

Universell passend für nahezu alle McPherson Federbeine am Markt.

Besonders passend bei rechts- oder linksseitigen Federn, konischen Federn, exzentrischen Federn, Federn mit geringer Windungsanzahl, Federn mit starker oder unterschiedlicher Federsteigung, Federbeine mit Zuganschlagfeder sowie bei Federbeinen mit elektronischer Regelung und Sensorik.

- EINZIGARTIG, SCHNELL und SICHER, einfach BESSER!
- Spannt selbst stärkste Federn - E-MOBILITY-READY
- Schadenfreies Halten über das Dämpferrohr
- Sicheres Spannen direkt über den Federteller
- Federform und Steigung völlig irrelevant
- Keinerlei Eingriffe in die Feder nötig
- Maximale Anwendersicherheit
- Einfachste Handhabung
- Ein-Personen-Bedienung
- Hohe Belastbarkeit
- 4-fache Sicherheit
- Standfest und dennoch flexibel durch mobiles Arbeitsgestell
- Schneller Einsatz des Federspanners direkt beim Fahrzeug

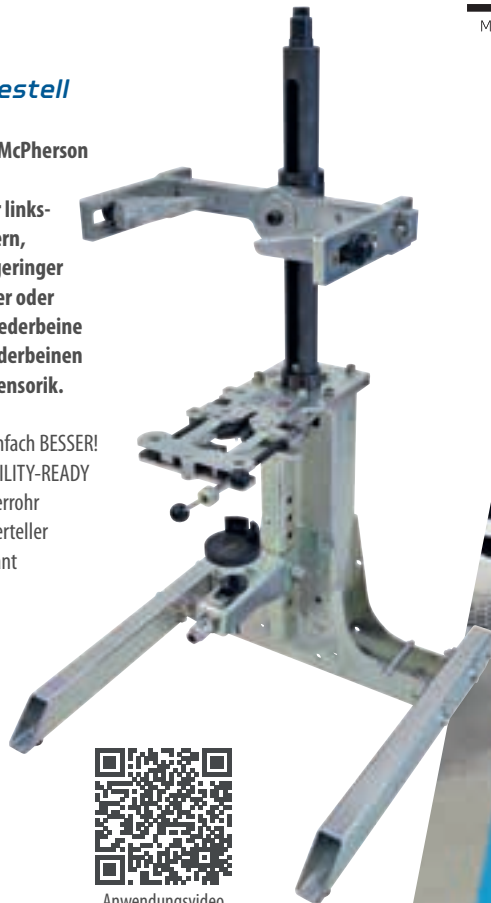

Anwendungsvideo

Made in Germany



Code	Artikel-Nr.	Federteller-Ø min.	Federteller-Ø max.	Arbeitsweg	max. Belastung	Antrieb (6-kant)	Gewicht
3469344	KL-5501 B Z	125 mm	220 mm	570 mm	15.000 N	24 mm	95 kg

Auch einzeln sowie weiteres Zubehör:

Code	Artikel-Nr.	Bezeichnung
3230503	KL-5501 B	Federspanner stationär
3462242	KL-5501-500	Mobiles Arbeitsgestell für Federspanner stationär
3402444	KL-5501-40	Handkurbel für KL-5501
3406059	KL-5501-31	Adapterring Federteller, Ø 60 / 90 mm
3479595	KL-5501-41	Schutzabdeckung für stationären Federspanner
3461068	KL-5501-210	Montage-Satz, KL-5501 B, Modulo / Wand, höhenverstellbar

KL-0056-11 EB

## STOSSDÄMPFER-KOLBENSTANGEN-WERKZEUGSATZ



**Universell passend für McPherson Federbeine an PKW und Transportern.**

- Zum schnellen Lösen und Festdrehen der Kolbenstangenmutter an McPherson Federbeinen
- Umfangreiches Sortiment an Spezial-Steckeinsätzen und Schraubendreherbits

**Vorteile:**

- Halter mit 5/16" Bit-Aufnahme
- Halter mit 1/4" Stecknuss-Aufnahme
- Offene 12-kant Stecknüsse



Anwendungsvideo

**Eignung: Universell**

Code	Artikel-Nr.	Aufbewahrung	Breite	Tiefe	Höhe	Inhalt	Gewicht
3462307	KL-0056-11 EB	in Schaumstoffeinlage	370 mm	231 mm	56 mm	23	1,7 kg

Ergänzungssätze einzeln erhältlich:

Code	Artikel-Nr.	Bezeichnung	Inhalt	Gewicht
3456277	KL-0056-1100 B	Ergänzungssatz Stoßdämpfer-Kolbenstangen, KL-0056-11 EA auf KL-0056-11 EB	5	200 g
3448576	KL-0050-510 A	Stoßdämpfer-Kolbenstangen Werkzeugsatz, Mercedes W 203	2	160 g

KL-0029-20 K

## AUS-/EINBAUHLIFE

für McPherson Federbeine (VW-Audi)

Made in Germany



**Passend für McPherson Federbeine speziell bei VW, Audi, Seat und Škoda Fahrzeugen auf MQB, NSF, PQ25 oder PQ35 Plattform.**

- Schneller Aus- und Einbau des Federbeins durch Vorspannen bzw. Verringerung der Gesamtlänge
- Unabhängig von Federform oder -Steigung einsetzbar
- Kein direkter Eingriff in die Feder
- Kein Lösen von Achsteilen erforderlich
- Keine Achsvermessung notwendig
- Sehr hohe Zeit- und Kostenersparnis, bei maximaler Anwendersicherheit
- Durch zusätzliche Ergänzungssätze auch passend für viele weitere Fahrzeuge

**Hinweis:**

Die Aus-/Einbauhilfe darf niemals zum Zerlegen eines Federbeins verwendet werden.



Anwendungsvideo

**Eignung:**



Code	No.	Belastung (max.)	Spannweite (min/max)	Spannweg	Aufbewahrung	Antrieb der Spannmutter
3477843	KL-0029-20 K	17.500 N	250 - 410 mm	160 mm	im Koffer	27 mm

Code	Artikel-Nr.	Bezeichnung
3127850	KL-0029-110 A	Ergänzungssatz, VW-Audi, Gr. 1 + 2 + 3 (enthalten in KL-0029-20 K)
3434419	KL-0029-200 K	Aus- und Einbauhilfe für McPherson Federbeine Grundgerät, (enthalten in KL-0029-20 K)
3275221	KL-0029-160 A	Ergänzungssatz, BMW, Gr. 6
3477851	KL-0029-150 A	Ergänzungssatz, Ford, Gr. 5 + 8
2952815	KL-0029-170	Ergänzungssatz, VW T5, Gr. 7

KL-0104-21 KB

## SPREIZWERKZEUG, VERSTELLBAR, mit Keil Nr. 1 + 2 + 4 + 5

Made in Germany



Passend für Federbein-Klemmbohrungen und Traggelenkaufnahmen.

- Zum Aufweiten der Federbeinklemmbohrung oder der unteren Traggelenkaufnahme
- Um festsitzende Stoßdämpfereinheiten bzw. Traggelenke beschädigungsfrei herauszuziehen

### Vorteile:

- Für Klemmbohrungsspalt von 2 - 16 mm!
- Kein Verkanten des Spreizwerkzeugs!
- Kein zu starkes Aufweiten der Klemmbohrung dank Spreizkeilen mit Anschlag!
- Keine Beschädigung des Guss- bzw. Aluminium-Achsschenkelgehäuses!
- Klemmschlitze außerhalb der Mitte stellen kein Problem dar!



Anwendungsvideo



Eignung: Universell,

insbesondere für:

**VW** **AUDI** **BMW** **MERCEDES** **FORD** **SKODA** **KIA** **FIAT** **RENAULT** **PEUGEOT** **VOLVO** **SEAT** **VOLVO** **NISSAN**

Code	Artikel-Nr.	Spreizmaß	Gewicht
3269396	KL-0104-21 KB	a=5,5 mm, b=12,0 mm (Keil 1) / a=2,0 mm, b=8,0 mm (Keil 2) / a=5,5 mm, b=9,5 mm (Keil 4) / a=12,5 mm, b=17,0 mm (Keil 5)	1,75 kg

KL-0033-10 E Z

## INNENFEDERSPANNER KOMPAKT mit Gr. 2A und OA

Made in Germany



Universell passend für Fahrwerksfedern an Quer- und Raumlener-Achsen, z.B. Hinterachsen bei Audi, Mercedes, Ford, BMW, VW.

- Ermöglicht den schnellen und sicheren Aus- und Einbau von Fahrwerksfedern
- Für sehr kleine Durchgangsbohrung (ca. Ø 34 mm) im Querlenker

### Vorteile:

- Besonders kompakte Bauweise (ca. Ø 34 mm)
- Keine Achsvermessung notwendig
- Sehr hohe Zeitersparnis
- Sehr sicheres Spannen durch 3-Punkt-Sicherheitsarretierung
- Kein Herausdrehen der Feder

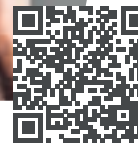

Anwendungsvideo

Eignung: Universell, insbesondere für: **VW** **AUDI** **MERCEDES** **BMW** **PORSCHE** **FORD** **SEAT** **ŠKODA**

Code	Artikel-Nr.	Feder-Ø	Spannweite (min. - max)	Außen-Ø Spannzyl.	Max. Belastung	Antrieb (6-kant)	Gewicht
3421198	KL-0033-10 E Z	80 mm (innen) bis 130 mm (außen)	116 - 216 mm	34 mm	30.000 N	19 mm	5,7 kg
3276317	KL-0033-10 E	100 mm (innen) bis 130 mm (außen)	116 - 216 mm	34 mm	30.000 N	19 mm	3,5 kg

KL-0033-300 E

## NIEDERHALTER-SATZ, Quer- und Raumlener

Made in Germany



Universell passend für Quer- und Raumlener-Achsen. Besonders passend bei VW-Audi, Porsche, Mercedes, BMW, Ford, etc.

- Erleichtert den Aus- und Einbau von Fahrwerksfedern an Quer- und Raumlener-Achsen
- Der Abstand zwischen dem oberen Achslenker und der Fahrzeugkarosserie wird beibehalten (das Fahrwerk bleibt "ausgefедert")
- Mehr Platz für den Federwechsel

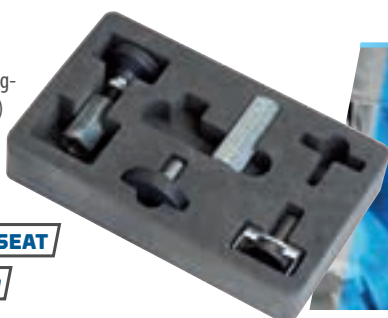

mit Niederhalter



Eignung: Universell, insbesondere für:

**VW** **AUDI** **PORSCHE** **SEAT**  
**MERCEDES** **BMW** **FORD**

Code	Artikel-Nr.	Spannweg (1)	Spannweg (2)	Ø (1)	Ø (2)	Antrieb (6-kant)	Aufbewahrung	Breite	Höhe	Tiefe	Gewicht
3275205	KL-0033-300 E	80 - 113 mm	105 - 138 mm	40 mm	50 mm	22 mm	in Schaumstoffeinlage	223 mm	41 mm	140 mm	790 g

KL-0121-880

## SCHLAUCHKLEMMENZANGE, lange Ausführung für Lenkmanschetten

Made in Germany



**NEU**

Universell passend für Ohrschlauchklemmen an Lenkmanschetten bei PKW und Transportern.

Für eine max. Ohrbreite von 19,5 mm und max. Schließkraft von 2.400 N.

- Zum fachgerechten Spannen (Zusammenpressen)
- Exaktes Spannen nach Drehmomentvorgabe
- Einzigartige Konstruktion für besonders schwer zugängliche Stellen

Eignung: Universell



Code	Artikel-Nr.	Spannweite (max.)	Antrieb (max.)	Spannkraft (max.)	6-kant (gegenhalten)	Antrieb (4-kant)	Ausführung	Kopfbreite	Länge	Gewicht
3476626	KL-0121-880	20 mm	15 Nm	2,4 kN	24 mm	1/4"	extra lang	64,0 mm	595 mm	1,1 kg

KL-0167-30 A

## EXZENTERSCHLÜSSEL für Inneres-Spurstangengelenk, Ø 30 - 43 mm

Made in Germany



Anwendungsvideo



Universell passend für PKW und Transporter.

- Zum schnellen Aus- und Einbau von innenliegenden Spurstangen- bzw. Axialgelenken
- Hohe Zeitersparnis
- Ohne Ausbau des Lenkgetriebes
- Einzigartige offene Konstruktion
- Widerstandsfähige Profilierung verhindert zuverlässig das Durchrutschen des Werkzeugs
- Direktes Aufsetzen auf die Spurstange

**HINWEIS:** KL-4007-3270 - Verlängerung separat erhältlich (siehe Tabelle)

Code	Artikel-Nr.	für Ø (min.)	für Ø (max.)	für Profil	Antrieb (4-kant)	Ausführung	Gewicht
3427900	KL-0167-30 A	30 mm	43 mm	2-kant / 4-kant / 6-kant / rund	1/2"	offen	500 g

Ergänzend dazu:

Code	Artikel-Nr.	Bezeichnung	Abtrieb (4-kant)	Antrieb (4-kant)	Länge
3447707	KL-4007-3270	Verlängerung	1/2"	1/2"	700 mm

KL-0414-2

## DEMONTAGEHEBEL für Antriebswelle

Made in Germany



Universell passend für gesteckte Antriebswellen am Getriebe.

- Zum einfachen Herausdrücken der Antriebswellen
- Optimale Abstützung durch anpassbaren Gelenkfuß



Code	Artikel-Nr.	Länge	Klingenbreite	Ausführung	Griffmaterial
3421171	KL-0414-2	610 mm	40,0 mm	einstellbar	Kunststoff

KL-0177-3

## GELENKWELLEN EINZIEHWERKZEUG

Made in Germany



Universell passend, besonders für VW-Audi (Touareg etc.), BMW, Mercedes, Opel, Renault, Peugeot, Porsche (Cayenne etc.) etc.

- Zum Einziehen der Gelenkwelle in die Radnabe
- Für Gelenkwellen, die schwer in die Radnabe gehen

Eignung: Universell, insbesondere für:

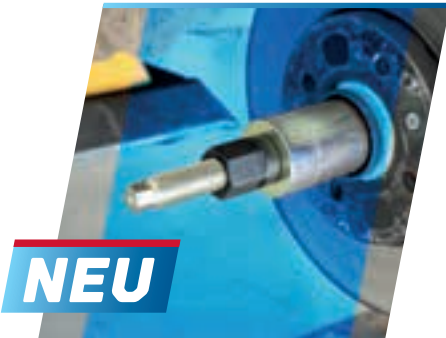

**NEU**

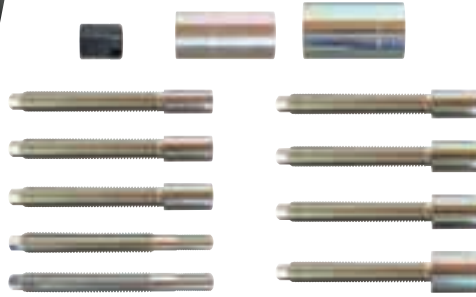

Code	Artikel-Nr.	für Außengewinde	für Innengewinde	Antriebsart	Gewicht
2406403	KL-0177-3	M16x1,5   M18x1,5   M20x1,5   M22x1,5   M24x1,5   M27x1,5   M30x1,5	M14x1,5   M16x1,5	mechanisch	3,8 kg

KL-8041-300

## PREMIUM-RADLAGER-PAKET

Made in Germany



Universell passend.

- Zum fachgerechten Aus- und Einbau von Radlagern, Radnaben und Gelenkwellen
- Besonders kraftvoll durch den 17 t Hydraulik-Zylinder

Eignung: Universell, insbesondere für: **VW** **AUDI**



Radlager nicht im Lieferumfang enthalten.



Code	Artikel-Nr.	für Ø (min.)	für Ø (max.)	Antriebsart	Gewicht
3434974	KL-8041-300	60 mm	85 mm	hydraulisch / mechanisch	43 kg

KL-8041-400

## PREMIUM-RADLAGER-PAKET

Made in Germany



Passend für den Aus- und Einbau von Radnaben-Lagereinheiten mit Ø 72 / 78 / 82 / 85 / 92 mm, z.B. bei VW, Audi, Seat, Skoda, Ford, Mazda, Volvo, etc.

- Zum fachgerechten Aus- und Einbau von Radnaben-Lagereinheiten
- Besonders kraftvoll durch den 17 t Hydraulik-Zylinder

KL-8041-400 E Premium-Radlager-Paket:  
Wie KL-8041-400, inkl. Schaumstoffeinlage



Radlager nicht im Lieferumfang enthalten.

Eignung: Universell, insbesondere für:



Code	Artikel-Nr.	Antriebsart	Belastung (max.)	Gewicht
3449823	KL-8041-400	hydraulisch	12 t	29 kg

KL-1611-100

## RADLAGER-WERKZEUGSATZ, Fiat Ducato

Made in Germany

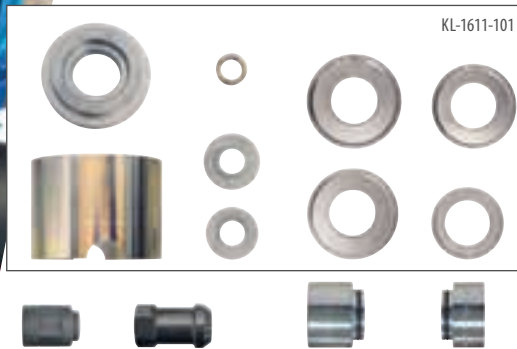

Passend für Fiat, Peugeot, Citroën und Opel mit Radlager-Ø 90 mm an der Vorderachse. Verbaut z.B. bei Fiat Ducato III (250\_), Peugeot Boxer II, Citroën Jumper II, Opel Movano C (U9).

- Zum fachgerechten Aus- und Einbau des Radlagers sowie Einziehen der Radnabe
- Keine Demontage des Achsschenkels
- Keine Achsvermessung
- Problemloser Ausbau selbst bei stark festsitzenden Radlagern
- Radnabe muss vorab entfernt werden!

Eignung: **CITROËN** **FIAT** **PEUGEOT** **OPEL**

Code	Artikel-Nr.	für Aussen-Ø (Lager)	Belastung (max.)	Antriebsart	Gewicht
3479463	KL-1611-100	90 mm	28 t	hydraulisch	7,8 kg
3479455	KL-1611-101	90 mm	28 t	hydraulisch	4,3 kg

Made in Germany



KL-0041-380 EA

## RADNABENAUSZIEHER

Universell passend für Radlager/Radnaben (1. Gen.) und Kompaktradlager (2. Gen) mit einem Durchmesser bis 250 mm.

- Zum schnellen und sicheren Herausziehen von Radnaben / -lager
- Selbst geklebte, festsitzende oder eingerostete Radnaben / -lager stellen kein Problem dar
- Auch zum mechanischen Auspressen der Gelenkwelle
- In Verbindung mit **KL-0041-384** auch passend für geschraubte Kompaktradlager (3. Gen.)

**Hinweis:** Zubehör für Gelenkwelle auspressen, bei Radnaben mit ebener Auflagefläche hinten: Druckspindel - 1.2606280KS (Code:1546910)



Anwendungsvideo

Code	Artikel-Nr.	für Ø (max.)	Antriebsart	Belastung
3277631	KL-0041-380 EA	250 mm	hydraulisch / mechanisch	12 t (max.)

Made in Germany



KL-0041-384

## ABDRÜCKFUSS-SATZ

Ergänzung zum Radnabenabzieher KL-0041-380 A für geschraubte Radlagereinheiten der 3. Generation an PKW und Transportern.

- Zum fachgerechten Herausziehen von festsitzenden Radlagereinheiten direkt am Fahrzeug
- Nur in Verbindung mit Radnabenauszieher **KL-0041-380 A (KL-0041-380 EA)**

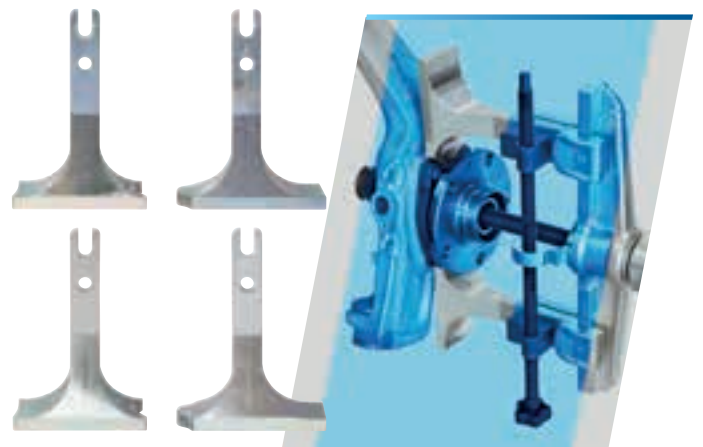

Code	Artikel-Nr.	Antriebsart	Belastung (max.)	Gewicht
3446840	KL-0041-384	mechanisch / hydraulisch	12 t	4,5 kg

KL-4032-120

## SCHRAUBENDREHER-EINSÄTZE-SATZ, 1/2", XZN M12, 2-teilig

Passend für geschraubte Radlagereinheiten bei VW, Audi, Seat, Cupra und Škoda.

- Kurze und lange Ausführung
- Zum Lösen und Festziehen der Radlager-Befestigungsschrauben am Radlagergehäuse
- Extra schlanker Schaft, um einen Kontakt mit dem Antriebswellen-Gelenk zu vermeiden
- Besonders zeitsparend, da ein Lösen der Achse und Demontage der Antriebswelle entfällt

Eignung: Universell, insbesondere für: **VW** **AUDI** **SEAT** **ŠKODA** **CUPRA**



**NEU**



Code	Artikel-Nr.	Profil	Antrieb (4-kant)	Ausführung	Länge
3471306	KL-4032-120	XZN M12	1/2"	extra dünner Schaft	114 mm / 75 mm

## **MODULO KL-4999-250 / -260 / -270 A**

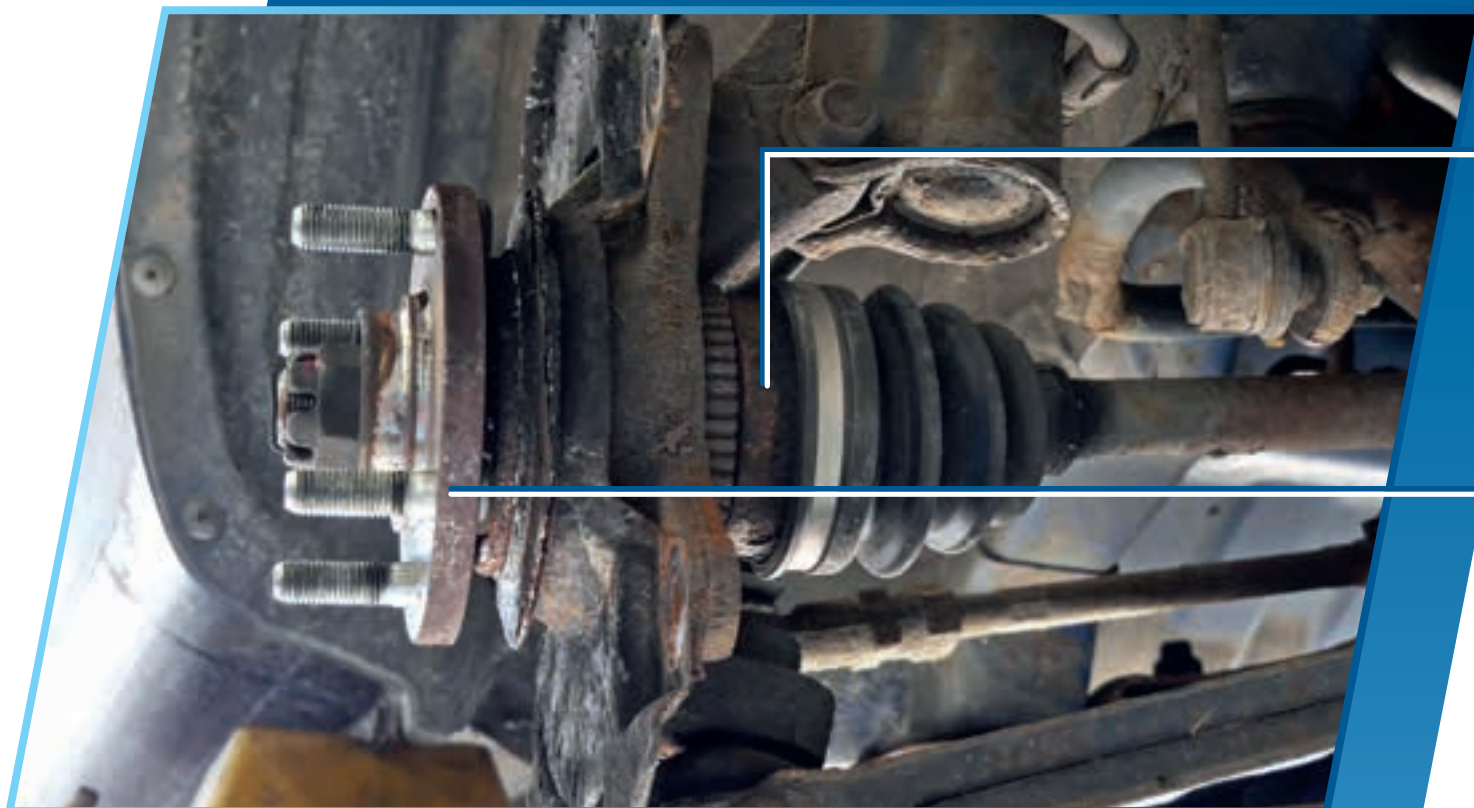

**MODULO FÜR ACHSREPARATUREN:**  
*Einmal investiert und für die Zukunft  
perfekt ausgerüstet!*





# Antriebswelle und Radlager/-nabe



## Radlager Innenring

- Abziehen Lagerinnenring
- z.B. Radlager 1. und 3. Generation

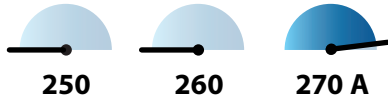

## Antriebswelle

- Auspressen der Antriebswelle aus der Radnabe
- Einziehen der Antriebswelle in die Radnabe



## Radlager Generation 1

- Ausziehen Radnabe
- Aus- und Einbau Radlager
- Einbau Radnabe
- z.B. auch **Mercedes Vito/Viano HA, Audi Q7 HA**



## Radlager Generation 2

- Aus- und Einbau Radnaben-Lagereinheiten
- mit und ohne Sprengring
- ohne Belastung des neuen Radlagers beim Einbau
- z. B. **VW-Audi, Ford, Mazda, Volvo, ...**

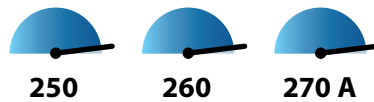

## Radlager Generation 3

- Ausbau leicht festsitzender Radnaben-Lagereinheiten
- Ausbau stark festsitzender Radnaben-Lagereinheiten bei **Subaru**, etc.



# Silentlager und Kugelgelenk

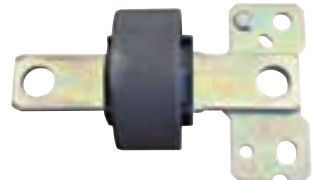

## Kugelgelenkverbindung

- Trennen von Kugelgelenk-Verbindungen
- z.B. Traggelenk, Spurstange, etc.

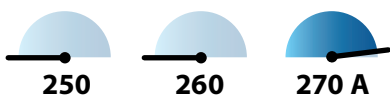

## Traggelenk

- Aus- und Einbau Kugelgelenk direkt am Fahrzeug



## Silentlager

- Aus- und Einbau Silentlager direkt am Fahrzeug
- mit und ohne Pressrahmen



# MONTAGEWAGEN MODULO

KL-4999-250

## MONTAGEWAGEN „MODULO 250“

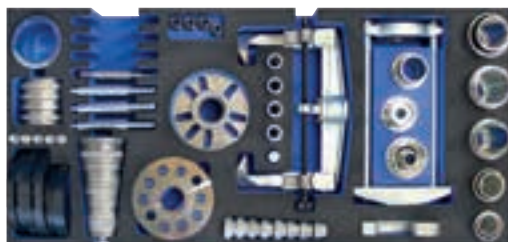

Universell einsetzbar für Radlager, Lenk- und Achssystem Reparaturen von PKW und Transportern.

Der ideale, mobile Arbeitsplatz für schnelle und organisierte Instandsetzungsarbeiten.

### Inhalt / Anwendungsbereich:

- Diverse Antriebsteile zum Antrieb der Werkzeugsätze
- Aus- und Einpressen von Radlagern und Radnaben
- Aus- und Einpressen von Radnaben/-Lagereinheiten
- Abziehen von Querlenkern aus der Tragelenk-Klemmbohrung
- Auspressen von eingeklebten und festsitzenden Gelenkwellen
- Diverse hilfreiche Handwerkzeuge

Eignung: Universell



Code	No.	Traglast (statisch / dynamisch)	Traglast Schublade	Gewicht
3413349	KL-4999-250	1.000 kg / 750 kg	70 kg	215 kg

KL-4999-260

## MONTAGEWAGEN „MODULO 260“

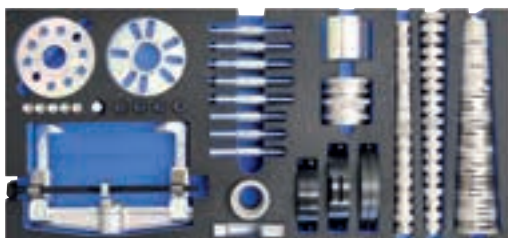

Universell einsetzbar für Radlager, Lenk- und Achssystem Reparaturen von PKW und Transportern.

Der ideale, mobile Arbeitsplatz für schnelle und organisierte Instandsetzungsarbeiten.

### Inhalt / Anwendungsbereich:

- Diverse Antriebsteile zum Antrieb der Werkzeugsätze
- Aus- und Einpressen von Radnaben/-Lagereinheiten
- Abziehen von Querlenkern aus der Tragelenk-Klemmbohrung
- Aus- und Einpressen von Radlagern und Radnaben
- Auspressen von eingeklebten und festsitzenden Gelenkwellen
- Aus- und Einpressen von Trag-/Führungsgelenken, Silent- und Gelenklagern
- Abziehen von festsitzenden geschraubten Radlagereinheiten
- Inklusive hilfreicher Handwerkzeuge

Eignung: Universell

Code	No.	Traglast (statisch / dynamisch)	Traglast Schublade	Gewicht
3423468	KL-4999-260	1.000 kg / 750 kg	70 kg	245 kg

KL-0215-35 M25

## HYDRAULIK-HANDPUMPE mit Manometer, 17 t

Passend für Hydraulik-Zylinder KL-0040-2500 und KL-0040-1700.

- Kann als Antrieb für einen Hydraulik-Zylinder verwendet werden
- Mit Tonnenskala für kontrolliertes Arbeiten

Eignung: Universell

Code	No.	Druck (max.)
2478641	KL-0215-35 M25	700 bar

KL-0215-36 M25

## HYDRAULIKPUMPE, luftbetrieben, 17 t

- Kann als Antrieb für einen Hydraulik-Zylinder verwendet werden
- Zum Antrieb wird Pressluft verwendet
- Fußpedal mit 3 Einstellungen zum Pumpen, Halten und Entlasten
- Beide Hände sind frei zum Arbeiten

Eignung: Universell

Code	No.	Druck (max.)	Betrieb
2478706	KL-0215-36 M25	700 bar	8

Universell einsetzbar bei Instandsetzungsarbeiten an Radlagern, Lenk- und Achssystemen von PKW und Transportern.

Made in Germany



## KL-4999-270 A **MONTAGEWAGEN „MODULO 270 A“**

Universell einsetzbar für Radlager, Lenk- und Achssystem Reparaturen von PKW und Transportern.

Der ideale, mobile Arbeitsplatz für schnelle und organisierte Instandsetzungsarbeiten

### Inhalt / Anwendungsbereich:

- Diverse Antriebsteile zum Antrieb der Werkzeugsätze
- Aus- und Einpressen von Radlagern und Radnaben
- Aus- und Einpressen von Radnaben-/Lagereinheiten
- Abziehen von Querlenkern aus der Traggelenk-Klemmbohrung
- Auspressen von eingeklebten und festsitzenden Gelenkwellen
- Aus- und Einpressen von Trag-/Führungsgelenken, Silent- und Gelenklagern
- Abziehen von festsitzenden geschraubten Radlagereinheiten
- Gegenhalten von Radnaben beim Lösen und Anziehen der Radlager-Zentralschraube
- Abziehen von festsitzenden Radlager-Innenringen auf der Radnabe
- Zusammenpressen von Ohr-Klemmschellen und Verriegeln von stufenlosen Spannschellen
- Abdrücken von Kugelgelenkverbindungen an Lenk- und Achssystemen
- Lösen und Festziehen von innenliegenden Spurstangen- bzw. Axialgelenken
- **Rückformung von Stehbolzengewinden an der Radnabe**
- **Einziehen von Gelenkwellen**
- Inklusive hilfreicher Handwerkzeuge

Eignung: Universell

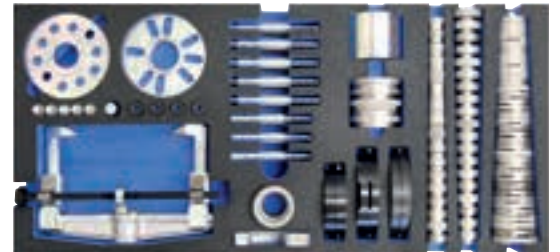

**Inklusive Hydraulik-Handpumpe**

Antriebsart	Gewicht
manuell / hydraulisch	7,5 kg

Code	No.	Traglast (statisch / dynamisch)	Traglast Schublade	Gewicht
3460606	KL-4999-270 A	1.000 kg / 750 kg	70 kg	275 kg



## KL-4999-1280 **AUFSATZ ARBEITSPLATTE (KL-4999-120 A / -121 A)**

Made in Germany



Passend für MODULO Werkstattwagen KL-4999-12x und 1507 XL.

- Zum Aufsetzen auf die Holzarbeitsplatte
- Extrem robust, schlagzäh und ölresistent
- Mit 2x Dosenablagen und 8x Ablagefächer

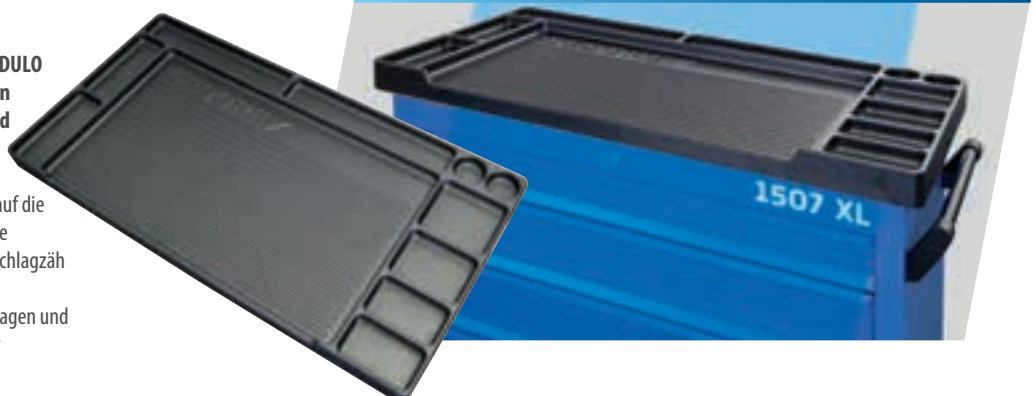

Druck	Antriebsart	Gewicht
12 bar	pneumatisch / hydraulisch	8 kg

Code	No.	Platte Innenmaß	Material	Gewicht
3428001	KL-4999-1280	1202 x 639 mm	Schlagzäher und ölresistenter ABS-Hartkunststoff	3,2 kg

KL-4999-...

## SCHAUMSTOFFEINLAGEN

Modulo

Made in Germany



Enthalten im Lieferumfang von KL-4999-250 / -260 / -270 A

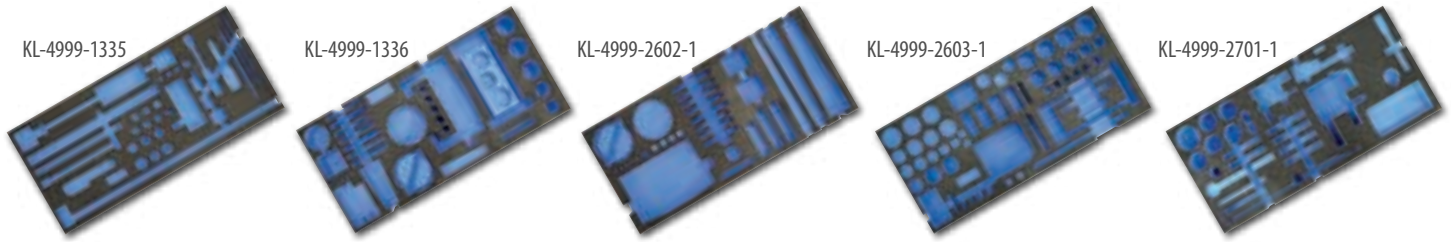

Code	No.	Bezeichnung	Farbe	Breite / Höhe / Tiefe	Gewicht
3413322	KL-4999-1335	Einlage Schublade 1 Modulo 250/260/270 A	schwarz/blau	995 x 45 x 465 mm	0,6 kg
3413330	KL-4999-1336	Einlage Schublade 2 Modulo 250	schwarz/blau	995 x 100 x 465 mm	1,2 kg
3418332	KL-4999-2602-1	Einlage Radlager Schublade 2 Modulo 260/270 A	schwarz/blau	995 x 85 x 465 mm	1,0 kg
3418316	KL-4999-2603-1	Einlage Druck-/Stützhülsen Schublade 3 Modulo 260/270 A	schwarz/blau	995 x 75 x 465 mm	0,8 kg
3418294	KL-4999-2701-1	Einlage Abdrücker Schublade 4 Modulo 270 A	schwarz/blau	995 x 75 x 465 mm	1,0 kg

KL-0040-2500

## HYDRAULIK-ZYLINDER,

17 t

Made in Germany



Anwendungsvideo



- Der Hohlkolben-Zylinder ist zum Ziehen und Drücken geeignet
- Zum Aus- und Einbau von Gelenkwellen, Radlagern, Silentlagern und Tragjelenken

Eignung: **Universell**

Code	Artikel-Nr.	Anschlußgewinde zugseitig	Anschlußgewinde druckseitig	Innen-gewinde	Zulässige Kraft (max.)	Hub	Öldruck (max.)	Antriebsart	Zylinder-Ø	Länge	Anschlussgewinde Hydr.-Kupplung	Gewicht
1751441	KL-0040-2500	M42x2	2 1/4" -14 UNS	M20	170 kN (17 t)	45 mm	700 bar	hydraulisch	80 mm	202 - 247 mm	3/8" NPT	5,7 kg

KL-0250-43 KB

## KLEMSCHRAUBEN

Ausbohrwerkzeug-Satz, VW-Audi

Made in Germany



Anwendungsvideo



Passend für VW-Audi, Seat und Skoda Fahrzeuge mit Mehrlenkerachse.

- Zum schnellen und fachgerechten Ausbohren extrem festsitzender Klemmschrauben (mit SW16)
- Erforderlich z.B. beim Wechsel der oberen bzw. unteren Achslenker sowie des Spurstangenkopfes
- Kein Austausch des Achsschenkels erforderlich

Eignung: **VW** **AUDI** **SEAT** **SKODA**



Code	Artikel-Nr.	Bohrer-Ø 1	Bohrer-Ø 2	Aufbewahrung	Breite	Tiefe	Höhe	Gewicht
3418820	KL-0250-43 KB	7 mm	9,5 mm	im Koffer	391 mm	304 mm	134 mm	4 kg



KL-0111-1

## PRESSVORRICHTUNG, schmal

Universell passend für fast alle Fahrzeuge.

Für Schwimmsättel mit Einfachkolben oder für Festsättel mit zwei Kolben.

- Zum schnellen und sauberen Zurücksetzen des Bremskolbens ohne Beschädigung von Manschette oder Kolben
- Kein Verkanten des Kolbens beim Zurücksetzen
- Geringer Kraftaufwand durch präzise Führung
- Hohe Stabilität und Verschleißfestigkeit durch gehärtete Platten und Führungsbolzen

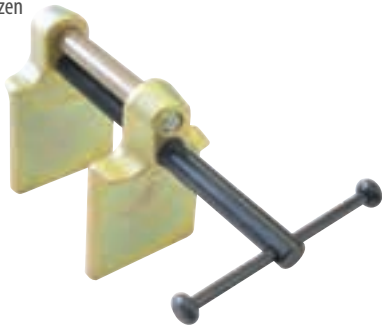

Code	Artikel-Nr.	Nutzhöhe	Nutzbreite	Spannweite (min. - max.)	Ausführung
1752294	KL-0111-1	75 mm	70 mm	13 - 70 mm	schmal



KL-4021-310

## SCHRAUBENDREHEREINSÄTZE-SATZ

3/8" mit Kugelkopf; 7, 9 und 11 mm

Universell passend für Bremsattel-Befestigungsschrauben.

- Zum einfachen Lösen und Anziehen von Bremsattel-Befestigungsschrauben
- Ermöglicht durch den speziellen Kugelkopf ein winkelvsetztes Arbeiten
- Für schwer zugänglichen Stellen

Eignung: Universell, insbesondere für:



Code	Artikel-Nr.	Profil	Antrieb (4-kant)	Länge
3405494	KL-4021-310	Sechskant	3/8"	100 mm

Made in Germany



400 10X11

## DOPPELRINGSCHLÜSSEL OFFEN

6-kant, 10x11 mm

- Anwendung an Hydraulik-/Bremsleitungen
- Köpfe 15° abgewinkelt
- Öffnung 30° versetzt
- Ausführung nach DIN 3118
- Vanadium-Stahl 31CrV3, verchromt



Code	Artikel-Nr.	Profil	Ringwinkel	SW	Material	Länge
6057270	400 10X11	6-kant	15°	10x11	31CrV3	150 mm



KL-0114-55

## UNIVERSAL BREMSSELTEL-HAKEN-PAAR

(formbar/flexibel)

Universell einsetzbar.

- Zum einfachen und sicheren Aufhängen von Bauteilen
- Flexibel formbare Haken mit robuster Oberflächenbeschichtung
- Verhindert Beschädigungen an Schläuchen und Kabeln



Code	Artikel-Nr.	Länge	Inhalt	Gewicht
3417352	KL-0114-55	240 mm	2	100 g

3550-UK-LS4

## DREHMOMENTSCHLÜSSEL

TORCOFLEX UK Set 1/2" 40-200 Nm

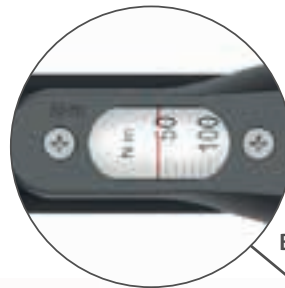

Bessere Lesbarkeit durch Lupeneffekt

- Steckschlüsseleinsätze für die maschinenbetätigte Demontage von Radschrauben/-muttern
- Anzugsbereich 40-200 Nm mit Prüfzertifikat
- Bessere Ablesbarkeit der Einstellung durch Lupeneffekt
- Umschaltknarre mit Rechts- und Linkslauf
- Auslösegenauigkeit von +/- 4% Toleranz vom eingestellten Skalenwert
- Steckschlüsseleinsätze mit Kunststoffhülsen für beschädigungsfreies Arbeiten
- In den SW 17, 19 und 21 mit Farbcodierung

Code	Artikel-Nr.	Antrieb (4-kant)	Drehmoment (min.)	Drehmoment (max.)	Nonius (Nm)	Präzision +/-	Anzugsrichtung	Länge
3107027	3550-UK-LS4	1/2"	40 Nm	200 Nm	1 Nm	+/- 3%	Rechts	499 mm

## GEDORE **red** DREHMOMENTSCHLÜSSEL

- Kontrollierter Schraubenanzug von 5 bis 550 Nm
- Deutlich hör- und fühlbare Drehmomentauslösung
- Rechts- und Linksanzug durch Umstecken des Pilzkopfs
- Vierkantantrieb mit Knarrenmechanismus
- Die Drehmomenteinstellung erfolgt durch Drehen des Handgriffs
- Sehr gut ablesbare Skala mit Lupe für Nm, plus 1/10 Skala für exakte Einstellung
- Auslösegenauigkeit: +/- 3 % Toleranz vom eingestellten Skalenswert



Made in Germany



Bessere Lesbarkeit durch Lupeneffekt



Code	Artikel-Nr.	Antrieb (4-kant)	Drehmomentbereich (min./max.)	Nonius	Präzision	Rückschwenkwinkel	Anzugsrichtung	Länge	Gewicht
3301214	R48900025	1/4"	5 Nm - 25 Nm	0,1 Nm	+/- 3 %	10°	Links und Rechts	285 mm	0,515 kg
3301871	R58900050	3/8"	10 Nm - 50 Nm	0,25 Nm	+/- 3 %	10°	Links und Rechts	330 mm	0,476 kg
3301216	R68900100	1/2"	20 Nm - 100 Nm	0,5 Nm	+/- 3 %	7,5°	Links und Rechts	395 mm	1,176 kg
3301217	R68900200	1/2"	40 Nm - 200 Nm	1 Nm	+/- 3 %	7,5°	Links und Rechts	485 mm	1,42 kg
3301218	R68900300	1/2"	60 Nm - 300 Nm	1 Nm	+/- 3 %	7,5°	Links und Rechts	575 mm	1,541 kg
3301219	R78900400	3/4"	80 Nm - 400 Nm	1 Nm	+/- 3 %	10°	Links und Rechts	680 mm	2,39 kg
3301220	R78900550	3/4"	110 Nm - 550 Nm	1 Nm	+/- 3 %	10°	Links und Rechts	960 mm	4,184 kg

KL-0100-80 K

## SPEZIAL KRAFTSCHRAUBER-SATZ 1/2", 3-teilig



Passend für Radschrauben von Mercedes, Tesla, Hyundai und Kia mit Sonderprofil.

- Zum Lösen und Festziehen von Radschrauben
- Schlanke Ausführung mit Kunststoffhülse

Eignung: **MERCEDES** **TESLA** **HYUNDAI** **KIA**

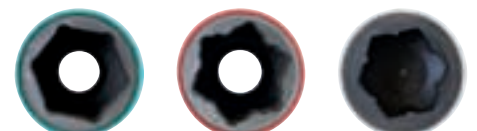

Code	Artikel-Nr.	Profil	Antrieb (4-kant)	Aufbewahrung	Breite	Höhe	Tiefe	Inhalt	Gewicht
3427692	KL-0100-80 K	Sonderprofile	1/2"	im Koffer	150 mm	45 mm	145 mm	3	900 g

KL-0100-81 K

## KRAFTSCHRAUBER-SATZ, Halbgrößen, 1/2", 6-teilig



Passend für Radverschraubungen mit den Halbgrößen SW 16,5 - 21,5.

- Zum Lösen und Festziehen von Radschrauben/-muttern
- Notwendig bei beschädigten Chromschrauben/-muttern
- Bei fehlender Chromekappe eine halbe SW kleiner
- Bei ausgedehnter Chromekappe (Korrosion) eine halbe SW größer

Eignung: Universell, insbesondere für:

**FORD** **JEEP** **RANGE ROVER**

Code	Artikel-Nr.	Profil	Antrieb (4-kant)	Aufbewahrung	Breite	Höhe	Tiefe	Inhalt	Gewicht
3427773	KL-0100-81 K	6-kant	1/2"	im Koffer	247 mm	53 mm	127 mm	6	1,5 kg

KL-0173-601 A

## GEWINDERÜCKFORM-WERKZEUG-SATZ

für Radbolzen (M12x1,25 + M14x1,5)

Universell einsetzbar an Radbolzen und Radschrauben mit M12x1,25 sowie M14x1,5 Gewinde.

- Schnelle und kostensparende Rückverformung von beschädigten Gewinden
- Gewinde wird in seine ursprüngliche Geometrie zurückverformt
- Keinerlei Materialabtrag
- Festigkeit der Radbolzen/-schrauben bleibt erhalten
- Kompakte Bauweise

Eignung: universell

Code	Artikel-Nr.	für Gewinde	Antrieb (6-kant)	Gewicht
3461904	KL-0173-601 A	M12x1,25   M14x1,5	41 mm	430 g



Anwendungsvideo

KL-0173-612 A

## GEWINDERÜCKFORM-WERKZEUG

für Radbolzen (M12x1,5)

Universell einsetzbar an Radbolzen und Radschrauben mit M12x1,5 Gewinde.

Beschreibung siehe KL-0173-612 A

- Inklusive Rohrsteckschlüssel SW 41
- Gewindegröße deckt ca. 80 % der zugelassenen Fahrzeuge mit Radbolzen ab!

Eignung: Universell



Code	Artikel-Nr.	für Gewinde	Antrieb (6-kant)	Gewicht
3461874	KL-0173-612 A	M12x1,5	41 mm	240 g

KL-0101-121

## FELGEN-RADIERSCHEIBEN-SATZ, 2 tlg.



Universell einsetzbar an Alufelgen und sonstigen metallischen Oberflächen.

- Zum einfachen Entfernen von Kleberückständen
- Einfache Verwendung mit herkömmlichen Stabschleifern, Akkuschaubren oder Bohrmaschinen
- Aufnahme durch 5/16" Aussengewinde oder 9 mm Aussen-Ø

Eignung: Universell

Code	Artikel-Nr.	Aufnahmegewinde	Aufnahme-Ø	Drehzahl (min.)	Drehzahl (max.)	Aussen-Ø	Gewicht
3463877	KL-0101-121	5/16"	9 mm	500 ~U/min	1000 ~U/min	60 mm	300 g

KL-0101-120

## KLEBEGEWICHT-ENTFERNER

Universell einsetzbar bei Auswuchtarbeiten an Alufelgen, Innenverkleidungen, Zierleisten, etc.

- Zum einfachen Entfernen von Klebengewichten an Alufelgen
- Äußerst flexible, 3-seitige Kunststoffklinge
- Keine Beschädigungen am Lack
- Robuster Griff für den Einsatz eines Hammers



Code	Artikel-Nr.	Klingenform	Klingenlänge	Klingenbreite	Klingenstärke	Länge	Farbe	Gewicht
3463869	KL-0101-120	Flach	150 mm	20,0 mm	7,5 mm	305 mm	blau	150 g

KL-0115-100

## RADNABEN-/ FELGENFLANSCH-SCHLEIFER



**Universell einsetzbar an Radnaben sowie Stahl- und Alufelgen bei PKW und Transportern.**

- Zur schnellen Reinigung der Radnabe sowie der Felgen-Anlagefläche
- Feste Korrosionsrückstände können einfach entfernt werden

**Eignung: Universell**

Code	Artikel-Nr.	Antrieb (6-kant)	Drehzahl (max.)	Aussen-Ø	Gewicht
3463893	KL-0115-100	7/16"	1500 ~U/min	160 mm	700 g

Code	Artikel-Nr.	Bezeichnung	Aussen-Ø	Aussen-Ø (2)	Innen-Ø	Inhalt	Gewicht
3463907	KL-0115-1001	Ersatzscheiben-Satz, Radnabe, Ø 75 mm	160 mm	-	75 mm	3	500 g
3463915	KL-0115-1002	Ersatzscheiben-Satz, Felgenflansch	160 mm	50 mm	-	3	700 g

KL-0115-200

## RADNABENSCHLEIFER

für Stehbolzen, PKW

**Universell einsetzbar an Radnaben bei PKW und Transportern mit Radbolzen.**

- Zur schnellen Reinigung der Felgen-Anlagefläche
- Feste Korrosionsrückstände können einfach entfernt werden
- Patentierte Schnellwechsellaufnahme für exakte Zentrierung zwischen Grundkörper und Schleifkeks



Code	Artikel-Nr.	Antrieb (4-kant)	Aussen-Ø	Aussen-Ø (2)	Länge	Gewicht
3463931	KL-0115-200	1/2"	50 mm	40 mm	110 mm	500 g

KL-0126-303

## SCHLAUCH-LÖSEWERKZEUG, 2 tlg.



**Universell einsetzbar an Schlauchverbindungen.**

- Zum einfachen Lösen von fest-sitzenden Schlauchverbindungen
- Auch als Mini-Hebel bei sonstigen Arbeiten einsetzbar

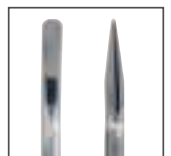

**Eignung: Universell**

Code	Artikel-Nr.	Griffausführung	Farbe	Länge	Inhalt	Gewicht
3463982	KL-0126-303	2K	schwarz/blau	240 mm	2	270 g

KL-0120-60...

## SPEZIALSCHLÜSSEL

für Kühlwasserdeckel, VAG oder BMW

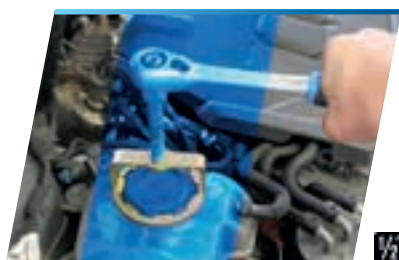

**Passend für Kühlerwasserdeckel.**

- Zum einfachen Lösen von fest-sitzenden Kühlerwasserdeckeln an Ausgleichsbehältern
- Passgenaues Spezialprofil
- Keine Beschädigungen des Deckels
- Antrieb erfolgt über 1/2" Vierkant oder per Handbetätigung

**Eignung:** **VW** **AUDI** **SEAT**

**CUPRA** **ŠKODA** **BMW**

Code	Artikel-Nr.	Profil	Passend für	Antrieb (4-kant)	Breite	Höhe	Gewicht
3465950	KL-0120-601	7-Flächen	VW, Audi, Seat, Skoda, Cupra, auch bei Hybrid- und E-Modellen	1/2"	100 mm	50 mm	200 g
3465977	KL-0120-602	6-Flächen	BMW und Alpina	1/2"	100 mm	50 mm	200 g



KL-0186-80 K

## PNEUMATISCHER INJEKTORAUSZIEHER, im patentierten Schutzgehäuse



Universell passend für BOSCH und DELPHI Diesel-Injektoren mit M17x1 Innengewinde sowie M14x1,5 Außengewinde, z.B. bei PSA, Fiat, Mercedes, VW-Audi, Renault, Nissan, Opel, Toyota, etc.

- Zum schnellen, halbautomatischen Herausziehen von festsitzenden Injektoren
- Extrem hohe Schlagfrequenz zum Lösen von Verkokungen und Rostansätzen
- Kompakte Bauweise für beengte Platzverhältnisse
- **Maximale Sicherheit:** Keine offenliegenden, beweglichen Teile (innenliegendes Schlaggewicht)
- **Sicherheitsabschaltung:** Betriebsstopp durch Loslassen des Handschalters
- Durch Ergänzungssätze KL-0186-128... A bzw. KL-0186-9... passend für viele weitere Injektoren



Eignung: Universell, insbesondere für:



Code	Artikel-Nr.	für Injektoren	für Innengewinde	für Außengewinde	für Motorentyp	Aufnahmegewinde	Antriebsart	Aufbewahrung	Breite	Tiefe	Höhe	Gewicht
3461602	KL-0186-80 K	Bosch / Delphi	M17x1	M14x1,5	Diesel	M16x1,5	pneumatisch	L-BOXX	442 mm	357 mm	151 mm	6 kg

KL-0186-903

## INJEKTORNAUSZIEHER-SATZ, Ergänzung zum pneum. Injektorauszieher

Made in Germany



Universell passend für Bosch und Continental/VDO bzw. Siemens/VDO Injektoren mit einem demontierbaren Kraftstoffanschluss mit M12x1 Innengewinde (45° abgewinkelt). Zum Beispiel bei VW-Audi, BMW, Mercedes und PSA.

- Zum fachgerechten Herausziehen von festsitzenden Injektoren
- Durch Erweiterungssätze KL-0186-9x passend für viele weitere Injektoren
- Nur in Verbindung mit KL-0186-80 K

Eignung: Universell, insbesondere für:



Code	Artikel-Nr.	Inhalt	für Injektoren	für Innengewinde	für Motorentyp	Antriebsart
3461610	KL-0186-903	ohne Schlagauszieher	Bosch / Continental-VDO / Siemens-VDO	M12x1	Diesel	pneumatisch
3454622	KL-0186-901 A	mit Schlagauszieher	Bosch / Continental-VDO / Siemens-VDO	M12x1	Diesel	manuell

KL-0186-14 KB

## INJEKTORENAUSZIEHER-SATZ, Universal

Universell passend für BOSCH und DELPHI Diesel-Injektoren mit M17x1 Innengewinde sowie M14x1,5 Außengewinde, z.B. bei PSA, Fiat, Mercedes, VW-Audi, Renault, Nissan, Opel, Toyota, etc.

- Zum schnellen und kraftvollen Herausziehen von stark festsitzenden Injektoren
- Kein Ausbau des Zylinderkopfes erforderlich
- Ergänzungssätze für weitere Motoren und Injektoren erhältlich
- Kann auch hydraulisch angetrieben werden (Zubehör erforderlich)

Eignung: Universell, insbesondere für:

**MERCEDES** **VW** **AUDI**  
**FORD** **MAZDA** **PSA**  
**PEUGEOT** **SUZUKI** **FIAT**  
**VOLVO** **CITROEN**



Made in Germany

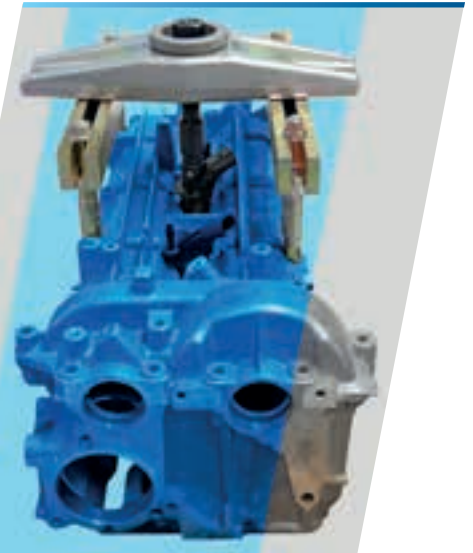

Code	Artikel-Nr.	für Injektoren	für Innengewinde	für Außengewinde	für Motortyp	Antriebsart	Aufbewahrung	Breite	Tiefe	Höhe	Gewicht
3420124	KL-0186-14 KB	Bosch / Delphi	M17x1	M14x1,5	Diesel	mechanisch	im Koffer	494 mm	402 mm	156 mm	10,4 kg

Passende Ergänzungssätze finden sie auf [www.gedore-automotive.com](http://www.gedore-automotive.com)

KL-0680-80 EA

## INJEKTORENAUSZIEHER, Ford EcoBlue 2.0

Eignung:

**FORD**



Made in Germany

Passend für Ford 2.0 EcoBlue Diesel-Motoren.

- Zum einfachen Herausziehen von festsitzenden Injektoren direkt am Fahrzeug
- Keine Demontage des Zylinderkopfes erforderlich

Code	Artikel-Nr.	für Motortyp	Antriebsart	Aufbewahrung	Breite	Tiefe	Höhe	Gewicht
3407039	KL-0680-80 EA	Diesel	mechanisch	in Schaumstoffeinlage	223 mm	140 mm	45 mm	1,4 kg

KL-0187-100 E

## INJEKTORENAUSZIEHER-SATZ für Benzin-Direkteinspritzer



Made in Germany

Universell passend für PKW und Transporter mit Benzin-Direkteinspritzer-Motoren.

- Zum schnellen und fachgerechten Herausziehen von Injektoren
- Erforderlich z.B. beim Austausch der Injektoren sowie bei der Demontage des Ventildeckels
- Mit unterschiedlichen Adaptern für unterschiedliche Injektoren

Eignung: Universell, insbesondere für:

**VW** **AUDI** **ŠKODA** **OPEL** **FORD**  
**MERCEDES** **SEAT** **NISSAN** **HYUNDAI**  
**BMW** **CITROEN** **RENAULT** **PEUGEOT**

Code	Artikel-Nr.	für Injektoren	für Motortyp	Größe	Aufnahmegewinde	Antriebsart	Schlaggewicht	Gewicht
3283798	KL-0187-100 E	Bosch / Continental / Denso / Magnet-Marelli / Siemens-VDO	Benzin	1 / 2 / 3 / 4 / 5	M10	manuell	900 g	1,9 kg

Ergänzend dazu:

Code	Artikel-Nr.	Bezeichnung	für Injektoren	für Motortyp
3283828	KL-0187-101	Injektoren-Instandsetzungs-Satz für Benzin-Direkteinspritzer	Bosch / Continental / Denso / Magnet-Marelli / Siemens-VDO	Benzin

KL-0132-56 KC

## GLÜHKERZENWERKZEUGE-SATZ, Universal

Universell passend für Dieselmotoren mit M8x1 und M10x1  
Glühkerzengewinde.

- Fachgerechte Reparaturlösung bei abgerissenen Glühkerzen am Zylinderkopf
- Zum präzisen Ausbohren der Glühkerze
- Zum Herausziehen des Glühstiftes
- Zum Nachschneiden des Glühkerzen-Aufnahmegewindes
- Keine Demontage oder Austausch des Zylinderkopfes
- Schnelles und präzises Arbeiten

Eignung: Universell



Made in Germany

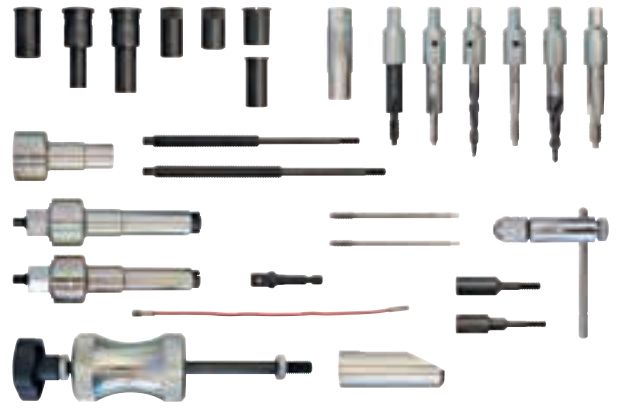

Code	Artikel-Nr.	für Motorentyp	für Gewinde	Aufbewahrung	Breite	Höhe	Tiefe	Gewicht
3451933	KL-0132-56 KC	Diesel	M8x1   M10x1	im Koffer	494 mm	116 mm	402 mm	5 kg

KL-0132-5...

## GLÜHKERZEN-WERKZEUGSATZ, Universal



Made in Germany



Universell passend für Dieselmotoren mit M10x1 oder  
M8x1 Glühkerzengewinde, z.B. bei VW-Audi, BMW,  
Mercedes, Fiat, etc.

- Zum einfachen Ausbohren abgerissener Glühkerzen
- Zum Nachschneiden und Reinigen des Originalgewindes am Zylinderkopf
- Zum Herausziehen des Glühstiftes
- Inkl. spezieller Führungshülsen für VW-Audi, BMW und Mercedes Motoren
- Kein Ausbau oder Tausch des Zylinderkopfes notwendig

Eignung: Universell, insbesondere für:



Code	Artikel-Nr.	für Motorentyp	für Gewinde	Aufbewahrung	Gewicht
3431592	KL-0132-52 KB	Diesel	M10x1	im Koffer	1 kg
3431762	KL-0132-55 KA	Diesel	M8x1	im Koffer	900 g

Made in Germany



KL-0369-20...

## GLÜHKERZEN AUSZIEHWERKZEUG,

Universell passend für Diesel-Motoren  
mit M8x1 oder M10x1 Glühkerzengewinde  
und einer Glühkerzen-Schlüsselweite  
von 8 oder 10 mm.

- Zum Herausziehen von losgeschraubten Glühkerzen, die noch in der Bohrung festsitzen



Code	Artikel-Nr.	Motorentyp	Antrieb (6-kant)	Gewinde	Länge
2479176	KL-0369-201 A	Diesel	19 mm	M10x1	135 mm
2968223	KL-0369-202	Diesel	19 mm	M8x1	135 mm

Made in Germany



KL-0369-5901

## AUSZIEHERSPITZE FÜR DICHRING

Universell passend für Dichtringe mit Innen-Ø 3,5 - 14 mm.

- Zum Ausbau von Dichtringen, z.B. Injektor-Dichtring
- Die konische Spitze wird in den Dichtring geschraubt
- Nur in Verbindung mit Schlagauszieher KL-0049-100 A/ -101 A!



Code	Artikel-Nr.	für Motorentyp	Länge	Breite	Anschlussgewinde
2435004	KL-0369-5901	Diesel	84 mm	15 mm	M10

R15002100

## ARRETIERWERKZEUG-SATZ MIT DREHMOMENTVERVIELFÄLTIGER Ford

GEDORE red



R15003001

R15003000

Passend für Ford 3-Zylinder 1.0 / 1,1 EcoBoost Benzin-Motoren.

- Zum Arretieren der Nockenwellen, Kurbelwelle, Zahnriemen-Spannvorrichtung und des Schwungrads
- Zum Einstellen der Nockenwellenversteller
- Zum Einpressen des Kurbelwellendichtrings
- Inklusive Drehmomentvervielfältiger

Eignung: **FORD**

**NEU**

Code	Artikel-Nr.	für Motorentyp	Aufbewahrung	Inhalt	Gewicht
3301771	R15002100	Benzin	im Koffer	Arretierwerkzeug-Satz mit Drehmomentvervielfältiger	14 kg

Auch einzeln erhältlich:

Code	Artikel-Nr.	für Motorentyp	Aufbewahrung	Inhalt	Gewicht
3301769	R15003000	Benzin	im Koffer	Arretierwerkzeug-Satz, Ford (1.0 / 1.1 EcoBoost)	6 kg
3301770	R15003001	Benzin	im Koffer	Drehmomentvervielfältiger, Ford	8 kg



KL-0680-702 K

## ARRETIERWERKZEUG-SATZ, Ford 2.0 TDCi Ecoblue

Passend für Ford 2.0 TDCi Dieselmotoren.

- Zum Arretieren der Nockenwellen, Schwungscheibe und Zahnriemen-Spannvorrichtung
- Zum Ausrichten der Kurbelwelle
- Zum beschädigungsfreien Auflegen des Zahnriemens auf die Nockenwellen



Eignung: **FORD**

Code	Artikel-Nr.	für Motorentyp	Aufbewahrung
3436063	KL-0680-702 K	Diesel	im Koffer

Made in Germany



KL-0183-80

## SCHWINGUNGSDÄMPFER-ABZIEHER, Ford

Passend für Kurbelwellen-Schwingungsdämpfer an Ford 1.5 EcoBoost und 2.0 EcoBlue Motoren.

- Zum einfachen Abziehen des Schwingungsdämpfers
- Selbst stark festsitzende Schwingungsdämpfer stellen kein Problem dar



Eignung: **FORD**

Code	Artikel-Nr.	für Motorentyp	Gewicht
3429067	KL-0183-80	Benzin / Diesel	2,8 kg



KL-0282-540

## HOCHDRUCKPUMPENRAD ABZIEHER

Passend für Diesel-Hochdruckpumpen-Räder bei VW-Audi mit 1.4, 1.6, 2.0 TDI Motoren.

- Zum fachgerechten Abziehen des Hochdruckpumpen-Rades
- Besonders bei sehr festsitzenden Naben
- Passgenau zur besonderen Form der Hochdruckpumpen-Nabe
- Beschädigungsfreies Abziehen unter beengten Platzverhältnissen



Eignung: **VW** **AUDI**

**SEAT** **ŠKODA**

Code	Artikel-Nr.	Antrieb (6-kant)	Gegenhalten (6-kant)
3456382	KL-0282-540	15,0 mm	24 mm



KL-4051-310

## SCHRAUBENDREHEREINSÄTZE-SATZ, 1/2", Polydrive, M10

Universell passend.

- Zum Lösen und Festziehen von Polydrive M10 Verschraubungen
- Für Zylinderkopfschrauben und Nockenwellenversteller an VW-Audi Motoren



Eignung: Universell, insbesondere für: **VW** **AUDI** **SEAT** **ŠKODA**

Code	Artikel-Nr.	Profil	Antrieb (4-kant)	Inhalt
3452956	KL-4051-310	M10 Polydrive	1/2"	2

KL-0080-11 K

## REPARATURSATZ für FAKRA-Steckverbinder

Universell passend für FAKRA Kabel-/  
Steckverbindungen (RTK031 und RG174).

- Zum fachgerechten Abisolieren, Crimpen und Instandsetzen von FAKRA Kabel-/Steckverbindungen
- Kein zeitaufwändiges Austauschen des gesamten FAKRA Koaxialkabels nötig



Made in Germany



Code	Artikel-Nr.	Crimpeinsätze	Abisoliereinsätze	Menge je Steckergehäuse	Menge je Kontakt	Aufbewahrung	Inhalt	Gewicht
3424634	KL-0080-11 K	2	2	5	10	L-BOXX	68	5,3 kg

KL-0080-20 K

## KABELBAUM-REPARATUR-SATZ

Universell passend für gängige Kabel-/Steckverbindungen  
an Fahrzeugen und Anhängern.  
Für Verbindungen mit und ohne Einzeladerdichtung (ELA).

- Zur fachgerechten Instandsetzung von Kabel-/Steckverbindungen
- Umfangreiches und robustes Sortiment
- Kann durch das Wechseleinsatzsystem auch in Zukunft beliebig erweitert werden
- Zum beschädigungsfreien Herauslösen aus dem Steckergehäuse
- Zum exakten Abisolieren, auch für Kabel mit rutschiger PVC Isolation
- Perfekte Crimpergebnisse wie ab Werk
- Crimpvorgang muss vollständig durchgeführt werden, um die Zange wieder zu öffnen



Anwendungsfilm



### HINWEIS:

KL-0080-2 K - Kabelbaum-Reparatur-Satz  
(Code 3464229) wie KL-0080-20 K, jedoch  
inklusive Verbrauchsmaterial und i-Boxx Rack.

Code	No.	für Stecksysteme	Abisolieren	Crimpeinsätze	Entriegelungseinsätze
3464202	KL-0080-20 K	MCP-2.8 (0,2-1,0 mm <sup>2</sup> ), JPT (0,2-2,5 mm <sup>2</sup> ), MQS (0,08-0,75 mm <sup>2</sup> ), DTM/DT gedreht (0,5-2,1 mm <sup>2</sup> ), SuperSeal-1.5 (0,35-2,5 mm <sup>2</sup> )	0,03 - 16 mm <sup>2</sup>	9 Stück	6 Stück

**HINWEIS:** Auch als **KL-0080-10 K** (Code 3423026) und **KL-0080-1 K** (Code 3429814) erhältlich, inkl. zwei zusätzlichen Universal Crimpköpfen.

KL-0880-10 K

## MIKRO-VIDEOSKOP Ø 3,9 mm

Universell einsetzbar an PKW, Transportern, NKW, Bussen, Baumaschinen, Landmaschinen.

- Ermöglicht eine schnelle und einfache Inspektion von extrem schwer zugänglichen Bauteilen
- Zur professionellen Schadensanalyse an Motoren, Getrieben, Ansaugsystemen, etc.
- Extrem schlanke Ø 3,9 mm Micro-Kamera mit 1280 x 720 Pixel
- Staub- und wassergeschütztes Objektiv mit regulierbarer LED Beleuchtung
- ±180° Schwenkwinkel durch 2-Wege-Gelenk
- Live-Betrachtung über 5,0" HD Farbdisplay mit Zoom-, Dreh- und Spiegelfunktion
- Foto- und Videodokumentation mit Datum- und Zeitstempel
- inkl. 8 GB microSD Karte und leistungsstarkem 3,7 V Lithium-Polymer-Akku (5000 mAh)
- Verbindung mit Smartphone, Tablet und Laptop etc. möglich
- Direkte Wiedergabe von Fotos und Videos am Display

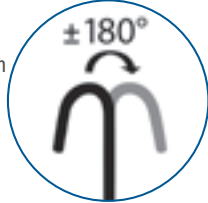

Anwendungsfilm

Eignung: Universell

Code	Artikel-Nr.	Display	Auflösung	Schwenkwinkel	Kabel-Ø (max.)	Länge, Kabel	Anzahl LEDs	Akku	Temperaturbereich	Aufbewahrung	Gewicht
3444910	KL-0880-10 K	5,0"	1280 x 720 Pixel	+/- 180°	3,9 mm	1,00 m	6	5.000 mAh	-10 bis +60 °C	Hartschalentasche	1,2 kg

KL-0870-10 K

## VIDEOSKOP MIT REINIGUNGSFUNKTION

Universell einsetzbar an PKW, Transportern, NKW, Bussen, Baumaschinen, Landmaschinen.

- Ermöglicht das Lokalisieren und zielsichere Entfernen von Verunreinigungen
- Vielseitig anwendbar am Fahrzeug, wie beispielsweise...
  - ... zum Entfernen von gesundheitsschädlichen und geruchsverursachenden Pilzen, Viren, Bakterien am Verdampfer der Klimaanlage im Heizungs- bzw. Gebläsekasten.
  - ... zum Lösen von Ablagerungen und Abrieb durch DSG-Kupplungen, Bremsbänder oder Synchronringe im Inneren von Schalt-, Automatik- oder Differentialgetrieben.
  - ... zum Beseitigen von Schmutzansammlungen an Wasserabläufen im Schweller, Wasserkasten, am Schiebedachablauf und anderen Hohlräumen.
  - ... zum Auftragen von speziellen Reinigungslösungen in verstopfte Rußpartikelfilter (DPF), verkockte Ansaugbrücken, AGR-Ventile oder eingetrocknete Adblue® Harnstofftanks.
  - ... zum Reinigen von verschmutzten Lüftungskanälen und schwer zugänglichen Sitzstellen bei Reinigungsarbeiten im Fahrzeuginnenraum.
  - ... zum Spülen von Wasser- sowie Ladeluftkühlern und vielem mehr.
- Die quer angebrachte Kamera mit LED-Beleuchtung und Reinigungsdüse erreicht auch schwer zugängliche Stellen, z.B. den Verdampfer der Klimaanlage
- Schlanke Kameraeinheit Ø 15 x 23 mm mit kraftvoller Reinigungsdüse
- Staub- und wassergeschütztes Objektiv mit regulierbarer LED Beleuchtung
- Behälter 250 ml für Reinigungsflüssigkeiten
- Live-Betrachtung über 3,5" Farbdisplay mit Zoom-, Dreh- und Spiegelfunktion
- Foto- und Videodokumentation mit Datum-/Zeitstempel
- inkl. 8 GB microSD Karte und leistungsstarkem 3,7 V Lithium-Polymer-Akku (1650 mAh)
- Direkte Wiedergabe von Fotos und Videos am Display



vorher



nachher



Code	Artikel-Nr.	Display	Auflösung	Blickwinkel	Kabel-Ø (max.)	Länge, Kabel	Betriebsdruck	Füllmenge	Anzahl LEDs	Akku	Temperaturbereich	Aufbewahrung	Gewicht
3444929	KL-0870-10 K	3,5"	720x625 Pixel	90°	23 mm	0,80 m	6 - 8 bar	250 ml	2	1.650 mAh	-10 bis +60 °C	Hartschalentasche	1,6 kg

KL-0860-100

## BREMSFLÜSSIGKEITSTESTER



Universell verwendbar für herkömmliche DOT 3, DOT 4 und DOT 5.1 Bremsflüssigkeiten auf Glykolbasis.

- Zur fachgerechten Überprüfung des Wassergehalts in der Bremsflüssigkeit
- Schnelle und präzise Messung des Wassergehaltes in %
- Hoher Messbereich von 0,1 bis 6,0 %
- 2" LCD Display mit Hintergrundbeleuchtung
- Optische und akustische Alarmfunktion
- Messsonde nach IP67 staub- und wassergeschützt
- Stromversorgung mit 9 V Block-Batterie (nicht im Lieferumfang enthalten!)



Code	Artikel-Nr.	Messbereich (min.)	Messbereich (max.)	Display Größe	Länge (Kabel)	Leitungs-Ø	Temperaturbereich	Länge	Gewicht
3467058	KL-0860-100	0,1 %	6 %	2,0"	270 mm	5,9 mm	-10 bis +50 °C	450 mm	120 g

KL-0880-20

## INFRAROT-THERMOMETER



Universell verwendbar z.B. im Industrie-, Bau- und KFZ-Bereich.

- Zur schnellen, berührungslosen Temperaturmessung
- Auch für schwer zugängliche Gegenstände und Flüssigkeiten
- Robustes Infrarot-Thermometer in Industriequalität
- Hoher Temperaturmessbereich von -50 bis +550 °C
- Sehr hohe Messgenauigkeit durch einstellbare Emissionsgraderfassung
- Rote 12-Punkt-Laserzielerfassung (abschaltbar)
- Beleuchtetes 1,5" LCD Farbdisplay
- Messwerte-Haltefunktion mit Min/Max Erfassung
- Einstellbare LED-Warnleuchte bei Temperaturgrenzwert Unter-/Überschreitung
- Batterien nicht im Lieferumfang enthalten!



Code	Artikel-Nr.	Messbereich (min.)	Messbereich (max.)	Messgenauigkeit	Messdauer	Display	Laserfarbe	Einstellbarer Emissionsgrad	Batterietyp	Automatische Abschaltung
3475840	KL-0880-20	-50 °C	+550 °C	1,5 %	0,5 Sek.	1,5"	Rot	0,1 bis 1,0	AAA	30 Sek.

KL-0840-100 K

## DIGITALER BATTERIETESTER



Universell einsetzbar bei Fahrzeugen mit 6/12/24 Volt BLEI-, GEL-, AGM-, EFB- sowie LITHIUM-Batterien.

- Zum fachgerechten Prüfen und Protokollieren des Zustandes von Batterie, Generator und Anlasser
- Unterstützt 9 Batteriestandards nach Norm EN, DIN, IEC, SAE, CA, CCA, BCI, MCA und JIS
- Prüfung der Batterie im ein- oder ausgebauten Zustand
- Prüfprotokollausgabe über Thermodrucker
- Echtzeitüberwachung im Fahrzeug durch 2,50 m lange Messleitung
- Einfache, menügeführte Bedienung in 13 Sprachen
- Vollisolierte Krokodilklemmen und eingebauter Verpolungsschutz



Code	Artikel-Nr.	Spannungsbereich	Nennkapazität (min. - max.)	für Batterietyp	Display	Betriebs-temperatur	Akkukapazität	Gewicht
3477185	KL-0840-100 K	6 V / 12 V / 24 V	1 Ah - 260 Ah	AGM-Batterie, AGM-Spiralzellen-Batterie, Blei-Säure-Batterie, EFB-Batterie, GEL-Batterie, Lithium-Batterie	3,2"	0 - 50 °C	2.000 mAh	2,3 kg

KL-4600-10 Z

## VDE-WERKZEUG HYBRID inkl. Ergänzung

Made in Germany



Universell passend für Hybrid- und Elektrofahrzeuge.

- Perfektes Werkzeugsortiment für Reparatur- und Wartungsarbeiten an Hybrid- und Elektrofahrzeugen
- Geeignet für Fahrzeuge aller Hersteller
- Alle Werkzeuge schutzisoliert nach EN 60900/EC 60900
- Mit **digitalem HV-Spannungsprüfer** und Sicherheitsschloss
- Inkl. Leerfach für VDE-Drehmomentschlüssel 4508-02 / -05

**Komplett-Paket  
zum Vorteilspreis**

**Inhalt:**

- 3/8" VDE-Steckschlüsseinsatz No. VDE 30, SW 6 8 9 10 11 12 13 14 15 16 17 18 19 20 22 mm
- 3/8" VDE-Schraubendrehereinsatz No. VDE INX 30, SW 8 10 12 mm
- 3/8" VDE-Verlängerung No. VDE 3090 -3 -6, 75 150 mm
- 3/8" VDE-Umschaltknarre No. VDE 3093 U
- VDE-Schraubendreher Schlitz No. VDE 2170, 2,5 | 3,5 | 4 | 5,5 mm
- VDE-Schraubendreher Kreuzschlitz No. VDE 2160 PH 1 2 3
- VDE-Schraubendreher TX No. VDE 2163 TX T20 T25 T30
- VDE-Kabelschere No. VDE 8094, 200 mm
- VDE-Universalzange No. VDE 146 10, 10"
- VDE-Kraft-Kombinationszange No. VDE 8250-200 H, 200 mm 2K-Griff
- VDE-Kraft-Seitenschneider No. VDE 8314-180 H, 180 mm
- VDE-Flachrundzange No. VDE 8132 AB-200 JC, 200 mm gewinkelt 2K-Griff
- VDE-Flachzange No. VDE 8120-160 H, 160 mm 2K-Griff
- VDE-Kabelmesser No. VDE 4522, 180 mm
- Zählertülle No. V 914, Größe 1 2 3
- Digitaler Spannungsprüfer 1.000 V
- Elektriker-Schutzhandschuhe



Code	No.	Bestehend aus
3418642	KL-4600-10 Z	KL-4600-100 K VDE-Ergänzungssatz und 1100-1094 VDE-Werkzeugsortiment HYBRID

**Auch einzeln erhältlich:**

Code	No.	für Motorentyp	Aufbewahrung	Inhalt	Gewicht
3413659	KL-4600-100 K	Hybrid / Elektro	L-BOXX	10-teilig	11 kg
2979063	1100-1094	Hybrid / Elektro	L-BOXX	53-teilig	8,3 kg

KL-4600-200

## WERKZEUGWAGEN

mit Hochvolt-Sortiment, 103-tlg

Made in Germany



- Das perfekte Werkzeugsortiment für Reparatur und Wartung von Hybrid- und Elektrofahrzeugen
- Geeignet für Fahrzeuge aller Hersteller
- Alle Werkzeuge schutzisoliert nach EN 60900 / EC 60900
- Werkzeugwagen: Seitenwände mit Euro-Lochung, außengelagertes Hochleistungsfahrwerk, kugelgelagerte Führungsschienen und Zentralverriegelung
- Inklusive: digitalem Spannungsprüfer, 3/8" VDE-Drehmomentschlüssel, Sicherungsschloss, Steckschlüssel und Knarre in 3/8" und 1/2", uvm.

**Inhalt:**

- 3/8" VDE-Werkzeugsortiment mit SW 6 - 22; XZN M8 - M12
- 3/8" VDE-Drehmomentschlüssel 5 - 25 Nm
- 1/2" VDE-Werkzeugsortiment mit SW 10 - 24; IN 5 - 8 mm
- VDE-Einmaulschlüssel SW 9 - 24
- VDE-Einringschlüssel SW 8 - 22
- VDE-Schraubendreher Schlitz; Kreuzschlitz; TX T8 - T30
- VDE-Kabelschere, VDE-Universalzange, VDE-Kraft-Kombinationszange, VDE-Kraft-Seitenschneider, VDE-Flachrundzange, gewinkelt, VDE-Flachzange, VDE-Kabelmesser
- Sicherheitsschloss
- Digitaler Spannungsprüfer 1.000 V
- Elektriker-Schutzhandschuhe
- Unterzieh-Handschuhe
- Gummi-Abdecktuch 250 x 350 mm
- ISO-Standmatte
- Absperrband
- Warnschild "Blitz"
- Warnschild Hochvolt "Eingeschaltet", Warnschild Hochvolt "Ausgeschaltet"...

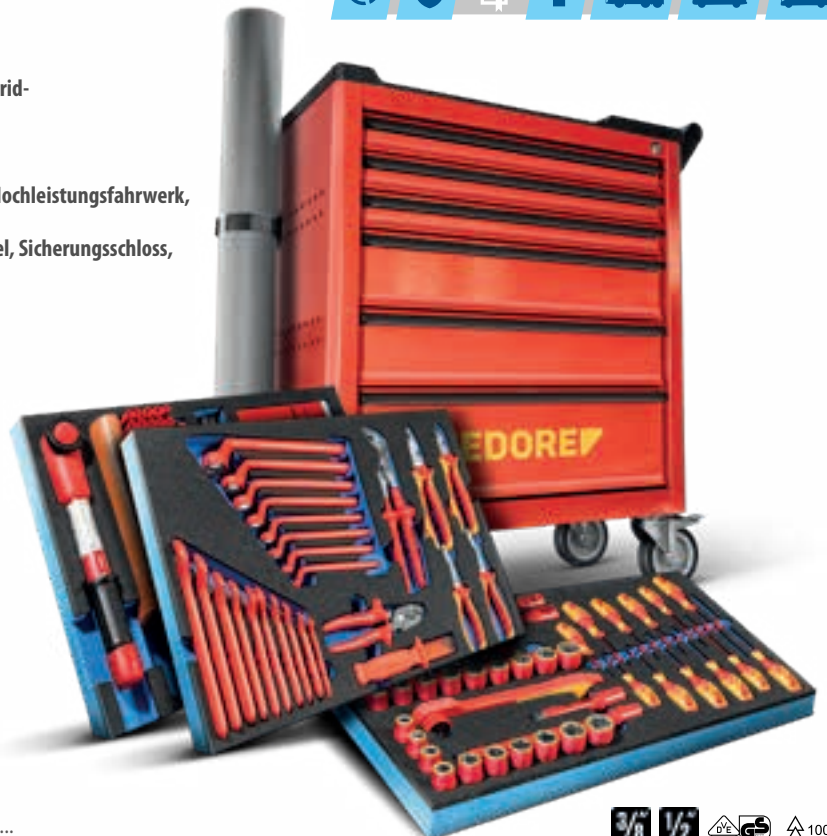

3/8" 1/2"

Code	Artikel-Nr.	Breite	Höhe	für Motorentyp	Tragkraft (statisch)	Tragkraft (dynamisch)	Schubladentyp	Anzahl Schubladen	Farbe	Inhalt	Gewicht
3415740	KL-4600-200	475 mm	985 mm	Elektro / Hybrid	900 kg	650 kg	Vollauszug	6	rot	103	96 kg





# KL-4998-400 WERKSTATTWAGEN PKW-Handwerkzeug



Universell einsetzbar bei Instandsetzungs- und Reparaturarbeiten an PKW und Transportern.

- Sehr umfangreiches und äußerst robustes Handwerkzeug-Sortiment
- Idealer mobiler Arbeitsplatz
- Metrische Ausführung
- 8 vollbestückte Schubladen
- Eine leere, große Schublade ganz unten
- Breite Schubladen mit Vollauszug
- Sicherheitsverriegelung je Schublade

**HINWEIS:**  
Dasselbe Sortiment im extrabreiten  
XL-Wagen siehe Tabelle unten.



Code	Artikel-Nr.	Tiefe / Höhe / Breite	Tragkraft (statisch)	Tragkraft (dynamisch)	Schubladentyp	Anzahl Schubladen	Tragkraft, Schublade	Inhalt	Gewicht
3421147	KL-4998-400	605 / 1.020 / 865 mm	1000 kg	750 kg	Vollauszug	9	40 kg	466	110 kg
3458946	2005 XL-S-466	605 / 1.020 / 1.021 mm	1000 kg	750 kg	Vollauszug	9	60 kg	466	165,8 kg

1530  
**SERVICEWAGEN**



- Stabile Stahlblech-Konstruktion
- 200 kg Gesamttragkraft
- Tragkraft der oberen und mittleren Ablagefläche: 50 kg
- Tragkraft der unteren Ablagefläche: 100 kg
- Mittlere Ablagefläche ist höhenverstellbar
- 2 Lenkrollen (jeweils mit Feststellbremse) und 2 Laufrollen
- Wendig und leicht zu steuern durch Fahr-Lenk-Griff
- Passend für GEDORE Werkzeugmodule (No. 1500 ES/1500CT)

Code	No.	Länge / Breite / Höhe	Tragkraft	Gewicht
3437507	1530	1.075 mm / 480 mm / 975 mm	200 kg	135 kg

KL-4991-111 B  
**WAND-ORGANIZER FÜR AKKUGERÄTE**

**NEU**



**Universell einsetzbar.**

- Zur übersichtlichen Aufbewahrung von bis zu 5 Akkuschaubornern oder ähnlichen Geräten
- Kugelgelagerte Schublade zur Aufbewahrung von Bohrern, Einsätzen, Ersatzakkus, etc.
- Großzügige Ablage mit rutschfester Gummiauflage
- Halterung mit Kabeldurchführung zur Aufnahme einer 3- oder 4-fach Steckdosenleiste
- Beidseitige Lochwandung für weiteres Zubehör
- Stabile Bauform
- Einfache Wandmontage

Code	Artikel-Nr.	Länge	Breite	Höhe	Belastung (max.)	Anzahl der Halterungen	Material	Gewicht
3475484	KL-4991-111 B	250 mm	540 mm	340 mm	110 kg	5	Stahlblech	11 kg



KL-4911-102  
**MAGNETISCHER DOSENHALTER**

**Universell einsetzbar an PKW, NKW und Transportern.**

- Zur einfachen Ablage von Spraydosen
- Einfache Befestigung an einer magnetischen Oberfläche



KL-4911-103  
**MAGNETSCHALE**

**Universell einsetzbar an PKW, NKW und Transportern.**

- Zur sicheren Aufbewahrung von Schrauben und Kleinteilen
- Einfache Befestigung an einer magnetischen Oberfläche
- Senkrechte oder waagerechte Anbringung aufgrund der Formgebung möglich



Code	Artikel-Nr.	für Ø (max.)	Magnethebkraft	Gewicht
3457125	KL-4911-102	70 mm	3 kg	290 g

Code	Artikel-Nr.	Aussen-Ø	Magnethebkraft	Farbe
3457133	KL-4911-103	150 mm	2.500 g	blau

KL-4911-11X

## MAGNETMATTE

Universell einsetzbar an PKW, NKW, Transportern oder im Industriebereich.

- Zur sicheren Ablage und Fixierung von Werkzeugen, Schrauben, etc.
- Extrem starker Magnet
- Einfache Befestigung an einer magnetischen Oberfläche
- Auch auf nicht magnetischen Oberflächen verwendbar
- Strukturierte, gepolsterte Kunststoffoberfläche
- Auch für empfindliche Oberflächen
- Leicht zu reinigen, wasser- und ölbeständig



Code	Artikel-Nr.	Abmessung	Farbe	Gewicht
3457168	KL-4911-111	114 mm x 114 mm	schwarz	100 g
3457176	KL-4911-112	280 mm x 200 mm	schwarz	400 g
3457184	KL-4911-113	305 mm x 50 mm	schwarz	130 g



KL-4991-101

## SILIKON-AUFBEWAHRUNGSMATTE, 3-tlg.

Universell einsetzbar.

- Zur sicheren Ablage von Werkzeug, Schrauben und Kleinteilen
- Flexible und rutschfeste Oberfläche
- Einfache Platzierung direkt am Fahrzeug
- Extrem sicherer Halt
- Übersichtliche Aufbewahrung
- Mit zwei herausnehmbaren Fächern
- Auch für empfindliche Oberflächen
- Leicht zu reinigen, wasser- und ölbeständig

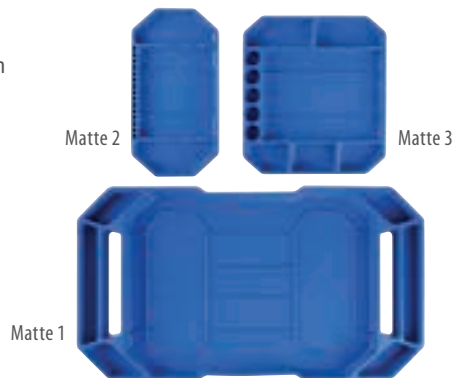

Code	No.	Matte 1 Größe (L / B / H)	Matte 2 Größe (L / B / H)	Matte 3 Größe (L / B / H)
3457192	KL-4991-101	530 x 295 x 31 mm	275 x 145 x 25 mm	262 x 232 x 25 mm



KL-4080-100

## STECKSCHLÜSSEL EINSÄTZE, magnetisch, SW10-19

Universell einsetzbar bei Reparaturarbeiten im Werkstattalltag.

- Zum Einlegen in herkömmliche Steckschlüsseleinsätze
- Zum sicheren Halten von Schrauben und Muttern
- Mit hoher Haltkraft
- Für Steckschlüsseleinsätze mit Sechskant und Doppelsechskant
- Für Schlüsselweiten von 10 bis 19 mm



Code	Artikel-Nr.	für Profil	Inhalt	Gewicht
3468941	KL-4080-100	6-kant / 12-kant	10	35 g

KL-4077-10 K

## GELENK-RINGSCHLÜSSELSATZ, offen, 150 mm

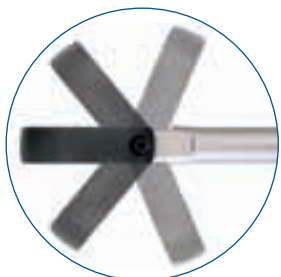

Universell passend für schwer zugängliche Leitungsver-schraubungen am Fahrzeug, wie z.B. an Kraftstoffsystemen, Bremsanlagen, hydraulischen Lenk-systemen, Abgaseinrichtungen und vielem mehr.

- Zum einfachen Lösen und Festdrehen von Leitungsver-schraubungen
- Extra lange, offene Schlüsselausführung mit Schwenkopf
- Schlüsselweiten: 12 / 13 / 14 / 17 / 19 / 22 mm

Code	Artikel-Nr.	Profil	Antrieb (4-kant)	Länge (Nuss)	Ausführung	Schwenkwinkel	Aufbewahrung	Inhalt	Gewicht
3459993	KL-4077-10 K	12-kant	3/8"	150 mm	offen   mit Gelenk	90°	im Koffer	6	1,6 kg

KL-4443-30

## DOPPEL-GELENK- RINGRATSCHENSCHLÜSSELSETZ



Universell passend für Schrauben mit E-Profil (Außen Torx®).

- Zum Lösen und Festziehen von schwer zugänglichen Schrauben
- Robust gefertigt mit beidseitigen Gelenkköpfen
- Geringer Rückschwenkwinkel dank Feilverzahnung

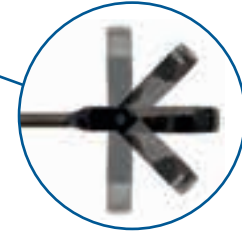

Code	Artikel-Nr.	Ring-Profil	Schlüsselweiten	Ausführung	Schwenkwinkel	Aufbewahrung	Inhalt	Gewicht
3438147	KL-4443-30	Innen-TX	E6/8, E10/12, E14/18, E20/24	mit Gelenk	180°	Kunststoffhalter	4	800 g

KL-4015-400

## STECKSCHLÜSSELADAPTER-SATZ für Gewindebohrer

Made in Germany



Passend für herkömmliche Gewindebohrer mit einer 4-kant Aufnahme von 2,8 bis 8,4 mm.

- Zum Antreiben von Gewindebohrern mit einer 1/4" oder 3/8" Umschaltknarre
- Ideal an besonders schwer zugänglichen Stellen
- Für Gewindebohrer von M1 bis M12 sowie 1/16" bis 1/2"
- Zusätzlicher Einsatz von Verlängerungen und Gelenkstücken möglich
- Mit Magnet

**NEU**

Eignung: Universell



Code	Artikel-Nr.	Profil	Antrieb (4-kant) (1)	Antrieb (4-kant) (2)	Aufbewahrung	Inhalt	Gewicht
3459489	KL-4015-400	4-kant	1/4"	3/8"	Steckleiste	8	300 g

KL-4007-260

## UMLENK-ADAPTER-SATZ, 90°

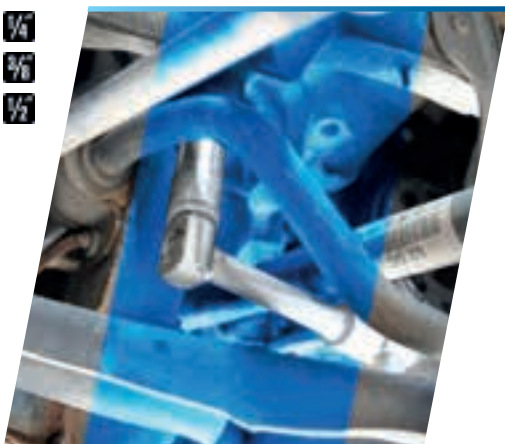

Universell einsetzbar im Werkstattalltag.

- Einzigartiges Umlenkadapter-Set für 1/4", 3/8" und 1/2" Antriebe
- Zum Erreichen von äußerst schwer zugänglichen Verschraubungen
- Ermöglicht einen Versatz der Antriebsachse und Umlenken der Antriebskraft
- Kombinierbar auch mit weiteren Adaptern und Verlängerungen
- 2x Umlenkadapter pro Größe

**NEU**

Anwendungsbeispiel, nicht im Lieferumfang enthalten

Code	Artikel-Nr.	Antrieb (4-kant)	Winkel	Aufbewahrung	Inhalt
3517330	KL-4007-260	1/4"; 3/8"; 1/2"	90°	in Kunststoffeinlage	6

KL-0126-2701 / 2702

## KLEMMHEBEL

275 oder 375 mm



Universell einsetzbar z.B. im Industrie-, Bau- und KFZ-Bereich.

- Zum Gegenhalten und Positionieren von Schrauben, Muttern, Klemmschellen, etc.
- Fernbedienbarer Mini-Schraubstock
- Kraftvolle Spannbacken, feststellbar über Rändelmutter am Griffstück
- Speziell für schwer zugängliche Stellen
- Sicherer Halt durch geriffelte Spannbackenoberfläche



**NEU**

Code	Artikel-Nr.	Spannbereich	Backenbreite	Backenhöhe	Farbe	Länge	Gewicht
3518094	KL-0126-2701	0 - 45 mm	12,5 mm	8	blau/schwarz	275 mm	70 g
3518108	KL-0126-2702	0 - 45 mm	12,5 mm	8	blau/schwarz	375 mm	100 g

KL-0194-190

## KUNSTSTOFFKEILE-SATZ, 27 tlg.



Universell einsetzbar an PKW, NKW und Transportern.

- Zur schonenden Demontage von Zierleisten, Verkleidungen, Schaltern, Dichtungen, etc.
- Viele unterschiedliche Profile
- Robuster und faserverstärkter Nylon-Kunststoff
- In einer übersichtlichen Aufbewahrungstasche



Code	Artikel-Nr.	Länge	Aufbewahrung	Inhalt	Gewicht
3457087	KL-0194-190	180 mm	Rolltasche	27	1,2 kg

R19002676

## BEFESTIGUNGSCLIP-SET mit Demontagehebel, 676 tlg.

Universell passend für PKW, NKW und Transporter.

- Für Reparaturen an Türverkleidungen, Zierleisten, Kofferraumabdeckungen, Stoßfängern, etc.
- Mit großer Auswahl an gängigen Befestigungsclips und Spreiznieten
- Inkl. selbstklebenden Schaumstoffpads zur Geräuschdämpfung, Clips mit Kabelbindern und Demontagehebel



GEDORE red



Code	Artikel-Nr.	Inhalt	Gewicht
3300220	R19002676	646	950 g

R93500170

## SPIRALBOHRERSATZ Ø 1-10 mm, 0.5-Steigung, 170-teilig

GEDORE red



- HSS Spiralbohrer DIN 338, Typ N, rechtsschneidend
- Spitzenwinkel 118°
- je 10 Stück Ø 1/1,5/2/2,5/3/3,5/4/4,5/5/5,5/6/6,5/7/7,5/8 mm
- je 5 Stück Ø 8,5/9/9,5/10 mm
- In Metallsortimentbox



Code	Artikel-Nr.	Material	Länge	Breite	Höhe	Aufbewahrung	Inhalt	Gewicht
3301612	R93500170	HSS	335 mm	240 mm	54 mm	Metallsortimentbox	170	3,724 kg

R95200111

## MINI ARBEITSLAMPE UV

- Leistungsstarke Lampe im kompaktem Format
- Front-LED mit 340 lm und Top-LED mit 140 lm
- Integrierte UV-Leuchte
- 2 Magnete für unterschiedliche Haltemöglichkeiten
- Arretierbarer Clip zum Anheften an Gürtel sowie Hemd- und Hosentasche

GEDORE red



Code	Artikel-Nr.	Helligkeit	Lampenleistung	Leuchtdauer (max.)	Akkukapazität	Ladezeit	Material	Länge	Breite	Höhe
3301763	R95200111	340 lm	3 W	7 h	2.200 mAh	3 h	Aluminium	111,4 mm	32,7 mm	27,6 mm

R95700089

## MINI ARBEITSLAMPE

- Extrem helle Lampe in sehr kompaktem Format
- Vor allem in beengten Platzverhältnissen einsetzbar
- Magnet sorgt für unterschiedliche Haltemöglichkeiten in verschiedenen Arbeitsbereichen
- Ermöglicht freihändiges Arbeiten
- Mobiler Begleiter für alle Anwendungen
- Praktischer Clip zum Anheften an Gürtel sowie Hemd- und Hosentasche
- Passt in jede Hosentasche

GEDORE red



Code	Artikel-Nr.	Helligkeit	Leuchtdauer (max.)	Akkukapazität	Ladezeit	Farbe	Material	Länge	Breite	Höhe
3301759	R95700089	300 lm	3 h	600 mAh	2,5 h	schwarz	Kunststoff	89 mm	21 mm	12 mm

KLM-0101

## EXPERIENCE T-SHIRT

- Stretch-Jersey (190 g/m<sup>2</sup>):  
95% Baumwolle / 5% Elasthan
- Oeko-Tex® Standard 100
- Hergestellt unter fairen Arbeitsbedingungen
- Applikationen auf Brust und Arm



Code	Artikel-Nr.	Farbe	Größe (EU)	Material
3418758	KLM-0101-S	weiß	S	95% Baumwolle / 5% Elasthan
3419355	KLM-0101-M	weiß	M	95% Baumwolle / 5% Elasthan
3419363	KLM-0101-L	weiß	L	95% Baumwolle / 5% Elasthan
3419371	KLM-0101-XL	weiß	XL	95% Baumwolle / 5% Elasthan
3419398	KLM-0101-XXL	weiß	XXL	95% Baumwolle / 5% Elasthan

KLM-0202

## LONGSLEEVE

- 100% Bio-Baumwolle (220 g/m<sup>2</sup>)
- Hergestellt unter fairen Arbeitsbedingungen
- Applikationen auf Brust, Rücken und Arm



Code	Artikel-Nr.	Farbe	Größe (EU)	Material
3419401	KLM-0202-S	schwarz	S	Bio-Baumwolle
3419428	KLM-0202-M	schwarz	M	Bio-Baumwolle
3419436	KLM-0202-L	schwarz	L	Bio-Baumwolle
3419444	KLM-0202-XL	schwarz	XL	Bio-Baumwolle
3419452	KLM-0202-XXL	schwarz	XXL	Bio-Baumwolle

KLM-0402

## WESTE

- Atmungsaktiv mit dauerhaft wasserabweisender Beschichtung
- Winddichtes 3-Lagen-Membrangewebe
- Reißverschluss-Taschen, verstellbarer Gummizug im Saum
- Hergestellt unter fairen Arbeitsbedingungen
- Applikationen auf Vorderseite



Code	Artikel-Nr.	Farbe	Größe (EU)	Material
3419517	KLM-0402-S	schwarz	S	Polyester
3419533	KLM-0402-M	schwarz	M	Polyester
3419541	KLM-0402-L	schwarz	L	Polyester
3419576	KLM-0402-XL	schwarz	XL	Polyester
3419584	KLM-0402-XXL	schwarz	XXL	Polyester

KLM-0903

## WIND-/REGENJACKE 3-in-1

- Wasserdicht und atmungsaktiv
- Isotex-10.000-Stretch-Ripstop-Gewebe
- Versiegelte Nähte und eine wasserabweisende Oberfläche für Schutz bei jedem Wetter
- Die RFID-Schutztaschen blockieren Scanner, schützen Ihre Daten und verringern das Risiko von digitalem Diebstahl
- Verstaubare Kapuze
- Hergestellt unter fairen Arbeitsbedingungen
- Herausnehmbare, vollständig isolierte Innenjacke mit thermoreflektierendem Futter für Wärmebeständigkeit



Code	Artikel-Nr.	Farbe	Größe (EU)	Material
3471713	KLM-0903-M	blau	M	Polyester
3471756	KLM-0903-L	blau	L	Polyester
3471764	KLM-0903-XL	blau	XL	Polyester
3471772	KLM-0903-XXL	blau	XXL	Polyester

KLM-0902

## WIND-/REGENJACKE 3-in-1

Siehe Beschreibung KLM-0903 .



Code	Artikel-Nr.	Farbe	Größe (EU)	Material
3471799	KLM-0902-S	schwarz	S	Polyester
3471780	KLM-0902-M	schwarz	M	Polyester
3471810	KLM-0902-L	schwarz	L	Polyester
3471829	KLM-0902-XL	schwarz	XL	Polyester
3471837	KLM-0902-XXL	schwarz	XXL	Polyester
3471845	KLM-0902-XXXL	schwarz	XXXL	Polyester

# WERKZEUG FINDEN LEICHT GEMACHT:

Werkzeugnamen, Artikelnummer, Fahrzeugmarke, OE-Werkzeugnummer oder Motorcode eingeben und passende Vorschläge erhalten.

Suche nach Produkten... 

Des Weiteren finden Sie technische Daten, Bedienungsanleitungen, Anwendungsfilme sowie weitere nützliche Informationen zu unserem Automotive Sortiment. Einfach mal reinklicken!

**gedore-automotive.com**

**NEU**

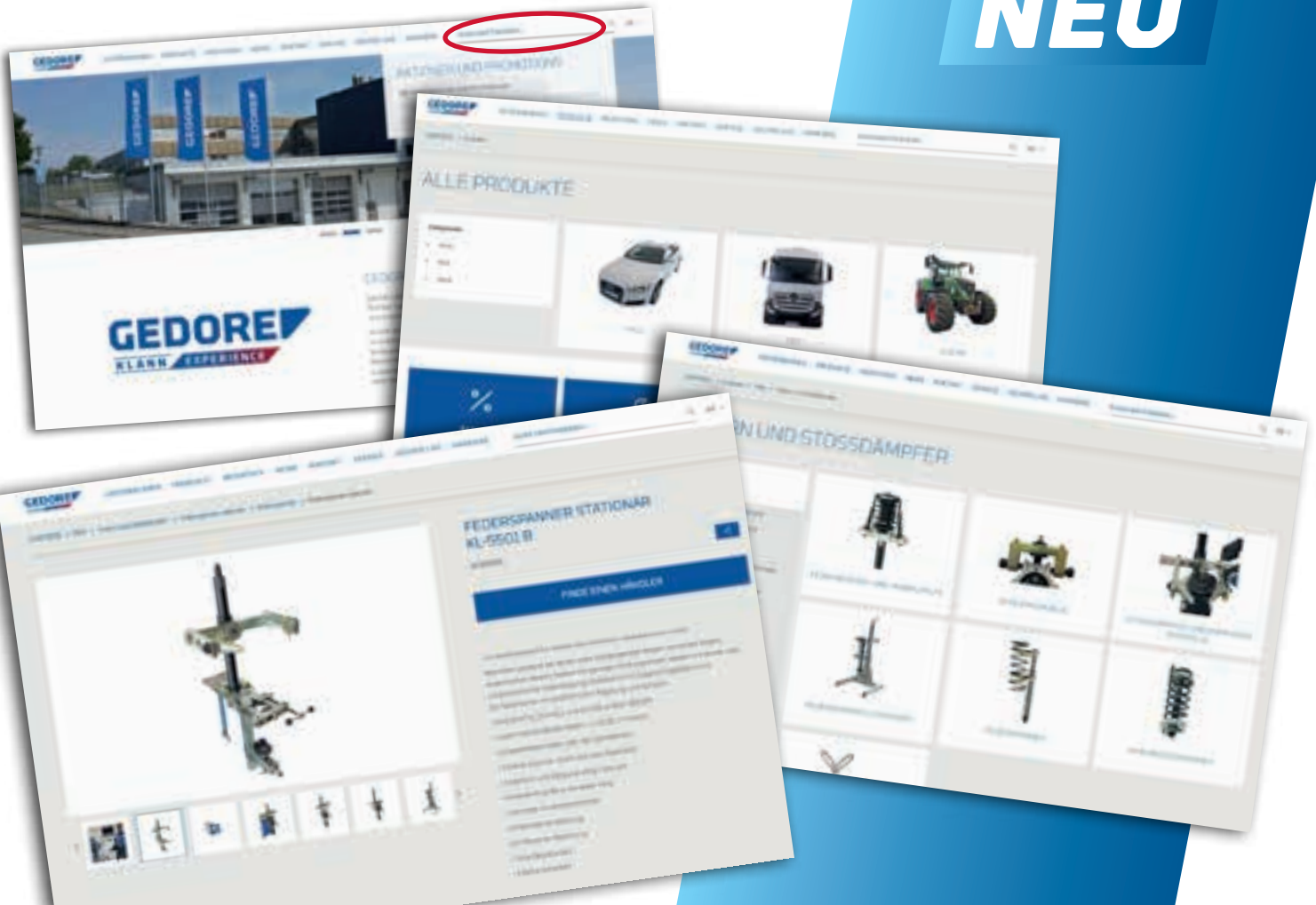

Ihr Fachhändler/Stempel:

**GEDORE**  
KLANN EXPERIENCE

**SOLUTIONS NEWS + PROMOTION**  
gültig vom 01.01. – 30.04.2025  
Nur solange der Vorrat reicht.

Lieferung ohne Deko.  
Technische Änderungen vorbehalten.  
Alle Angaben Bitte fragen Sie Ihren regionalen Fachhändler.

**GEDORE Automotive GmbH**  
Breslauer Straße 41 | 78166 Donaueschingen | GERMANY  
Tel. +49 771 83223-0 | info.gam@gedore.com

**gedore-automotive.com**